

Прайс-лист Osstem Implant

Версия 01/2026

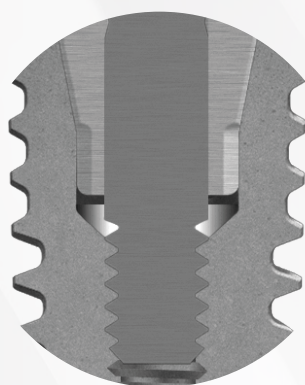

2026

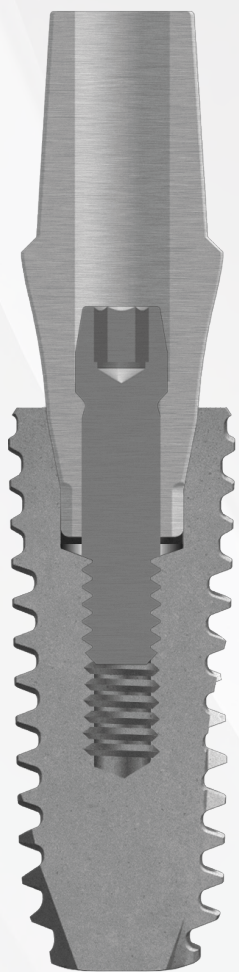

ИМПЛАНТАТЫ TS ДО ОБНОВЛЕНИЯ

- Абатмент не доходит до нижней части шестигранника внутри имплантата и создает компрессию. Нагрузка от винта тянет абатмент вниз, что может привести к «проседанию» абатмента в имплантате и создать дополнительное давление на шейку имплантата.
- Поскольку имплантат подвержен не только осевым, но и продольным нагрузкам – проседание абатмента и дополнительное напряжение в конусе, в совокупности с другими факторами может привести к поломке конструкции в будущем.

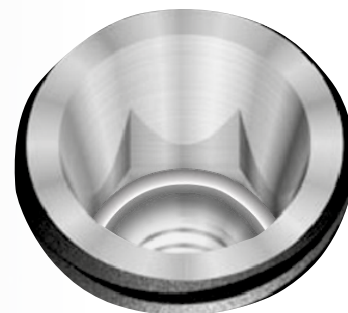
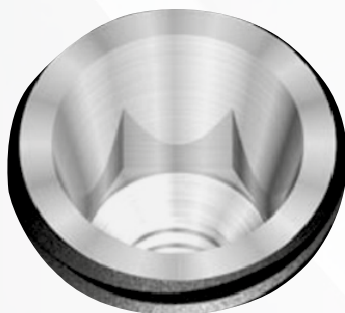
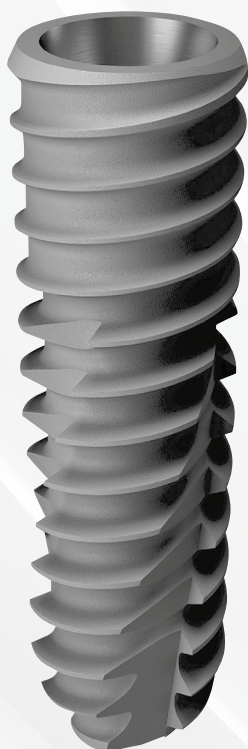

ИМПЛАНТАТЫ TS ПОСЛЕ ОБНОВЛЕНИЯ

Для устранения пустот в области технического зазора (0.3 мм), в имплантат добавляется кольцо в нижней части внутреннего шестигранника

- Кольцо под шестигранником устраняет возможность сильной просадки абатмента и удерживает его в стабильном положении, также помогает в распределении нагрузки со стороны винта.

Содержание

TS система	Имплантат TS SA	4
	Имплантат TS CA	5
	Имплантат TS SOI	6
	Имплантат Hiossen	7
	Формирователь десны	
	Винт Ebony Gold	8
	Лабораторный аналог	
	Слепочный модуль для открытой ложки	
	Слепочный модуль для закрытой ложки	
	Лабораторный винт	9
	Абатмент Transfer	
	Абатмент обрабатываемый FreeForm ST	10
	Абатмент угловой Angled	
	Абатмент временный титановый	11
	Абатмент пластиковый для немедленной нагрузки	
	Абатмент Gold-Cast	
	Абатмент NP-Cast	12
	Абатмент шариковый Stud	
	Абатмент Port	13
	Абатмент комбинированный Convertible	14
	Абатмент Multi прямой	15
Абатмент Multi Angled угловой		
Титановые основания Multi Ti Base		
Абатмент TS Link для Cerec	16	
Абатмент Pre-Milled	17	
Абатмент TS Link универсальный		
Цифровой лабораторный аналог		
Скан Боди		
SS система	Имплантат SS III SA и компоненты	18
	Слепочные модули ComOcta	19
	Абатмент ComOcta	20
	Абатмент ComOcta Angled угловой	
	Абатмент Octa	
Компоненты абатмента Octa	21	
OS система	Ортодонтические винты	22
MS система	Имплантат MS и компоненты	24
HKP материалы	Мембрана титановая OssBuilder OB2, OB3	25
	Пины и винты костные	26
	Компоненты мембраны титановой OssBuilder	27
	Ручная отвертка	
	Машинная отвертка	
	Костные материалы A-Oss, SureOss, OsteOss	28
	Мембрана коллагеновая Ossguide, Ossmem	29
	Бесклеточный дермальный матрикс Surederm	
А-силиконовый слепочный материал HySil (база)	29	
Хирург. наборы	Хирургические наборы	30
	Наборы инструментов	33
Инструменты	Сверло-трепан	34
	Контурный бор	
	Мукотом	
	Сверло для забора аутокости	35
	Инструменты набора 122 Kit	36
	Инструменты набора Prosthetic Kit	39
Инструменты набора One Guide Kit	41	
Оборудование	Стоматологическая установка K3	44
	Физиодиспенсеры Surgic PRO 2 OPT, Surgic PRO, SM5	46
	Интраоральный сканер Medit i700	
Уход за полостью рта	Оборудование для ухода за полостью рта	47
	Средства для ухода за полостью рта	
Центр обучения OIC		48

Имплантат TS III SA

Цена: 5 990 ₺

TS III SA Ultra-Wide

Цена: 5 990 ₺

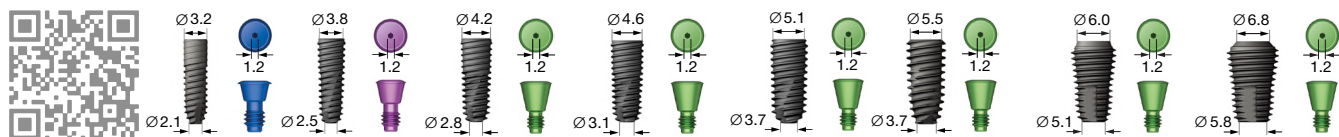

Диаметр \ Длина	Мини		Стандарт				Стандарт	
	Ø 3.0	Ø 3.5	Ø 4.0	Ø 4.5	Ø 5.0	Ø 5.5	Ø 6.0	Ø 7.0
	Код		Код					
4 мм	-	-	-	-	BTS3S5004S*	-	-	-
5 мм	-	-	-	-	BTS3S5005S**	-	-	-
6 мм	-	-	BTS3S4006S***	BTS3S4506S***	BTS3S5006S	BTS3S5506S	BTS3S6006S	BTS3S7006S
7 мм	-	-	BTS3S4007S	BTS3S4507S	BTS3S5007S	BTS3S5507S	BTS3S6007S	BTS3S7007S
8.5 мм	BTS3M3008S	BTS3M3508S	BTS3S4008S	BTS3S4508S	BTS3S5008S	BTS3S5508S	BTS3S6008S	BTS3S7008S
10 мм	BTS3M3010S	BTS3M3510S	BTS3S4010S	BTS3S4510S	BTS3S5010S	BTS3S5510S	BTS3S6010S	BTS3S7010S
11.5 мм	BTS3M3011S	BTS3M3511S	BTS3S4011S	BTS3S4511S	BTS3S5011S	BTS3S5511S	BTS3S6011S	BTS3S7011S
13 мм	BTS3M3013S	BTS3M3513S	BTS3S4013S	BTS3S4513S	BTS3S5013S	BTS3S5513S	BTS3S6013S	BTS3S7013S
15 мм	-	BTS3M3515S	BTS3S4015S	BTS3S4515S	BTS3S5015S	BTS3S5515S	-	-
18 мм	-	BTS3M3518S	BTS3S4018S	BTS3S4518S	BTS3S5018S	-	-	-

Комплектация: Имплантат + Адаптер + Заглушка.
Рекомендуемый крутящий момент - не более 40 Нсм

*погружная часть – 4 мм | (фактическая длина – 6 мм)
**погружная часть – 5 мм | (фактическая длина – 6 мм)
***погружная часть – 6 мм | (фактическая длина – 7 мм)



Имплантат TS IV SA

Цена: 5 990 ₺

TS IV SA Ultra-Wide

Цена: 5 990 ₺

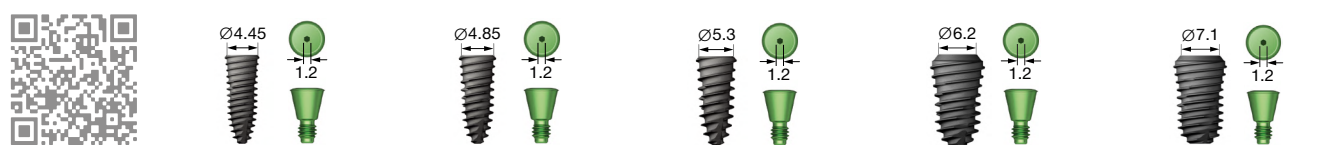

Диаметр \ Длина	Стандарт			Стандарт	
	Ø 4.0	Ø 4.5	Ø 5.0	Ø 6.0	Ø 7.0
	Код			Код	
7 мм	BTS4S4007S	BTS4S4507S	BTS4S5007S	BTS4S6007S	BTS4S7007S*
8.5 мм	BTS4S4008S	BTS4S4508S	BTS4S5008S	BTS4S6008S	BTS4S7008S*
10 мм	BTS4S4010S	BTS4S4510S	BTS4S5010S	BTS4S6010S	BTS4S7010S*
11.5 мм	BTS4S4011S	BTS4S4511S	BTS4S5011S	BTS4S6011S	BTS4S7011S*
13 мм	BTS4S4013S	BTS4S4513S	BTS4S5013S	BTS4S6013S	BTS4S7013S*

Комплектация: Имплантат + Адаптер + Заглушка.
Рекомендуемый крутящий момент - не более 40 Нсм

*Под заказ

**Имплантат TS III CA
в кальциевом растворе**

Цена: 7 200 ₺

**TS III CA
Ultra-Wide**

Цена: 7 200 ₺

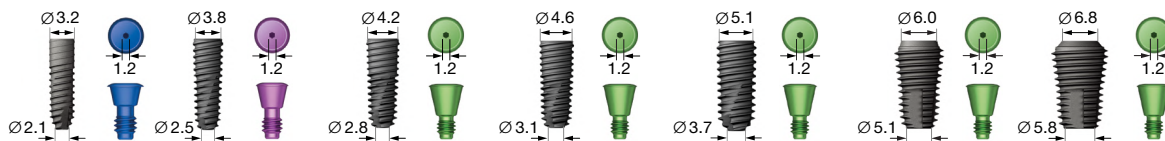

Диаметр	Мини		Стандарт			Стандарт	
	Ø 3.0	Ø 3.5	Ø 4.0	Ø 4.5	Ø 5.0	Ø 6.0	Ø 7.0
Длина	Код		Код			Код	
7 мм	-	-	BTS3S4007C	BTS3S4507C	BTS3S5007C	BTS3S6007C	BTS3S7007C
8.5 мм	BTS3M3008C	BTS3M3508C	BTS3S4008C	BTS3S4508C	BTS3S5008C	BTS3S6008C	BTS3S7008C
10 мм	BTS3M3010C	BTS3M3510C	BTS3S4010C	BTS3S4510C	BTS3S5010C	BTS3S6010C	BTS3S7010C
11.5 мм	BTS3M3011C	BTS3M3511C	BTS3S4011C	BTS3S4511C	BTS3S5011C	BTS3S6011C	BTS3S7011C
13 мм	BTS3M3013C	BTS3M3513C	BTS3S4013C	BTS3S4513C	BTS3S5013C	BTS3S6013C	BTS3S7013C
18 мм	-	BTS3M3518C	-	-	-	-	-

Комплектация: Имплантат + Адаптер + Заглушка.
Рекомендуемый крутящий момент - не более 40 Нсм

TS система

**Имплантат TS IV CA
в кальциевом растворе Ultra-Wide**

Цена: 7 200 ₺



Диаметр	Стандарт	
	Ø 6.0	Ø 7.0
Длина	Код	
7 мм	BTS4S6007C*	BTS4S7007C*
8.5 мм	BTS4S6008C*	BTS4S7008C*
10 мм	BTS4S6010C*	BTS4S7010C*
11.5 мм	BTS4S6011C*	BTS4S7011C*
13 мм	BTS4S6013C*	BTS4S7013C*

*Под заказ

*Под заказ

Комплектация: Имплантат + Адаптер + Заглушка.
Рекомендуемый крутящий момент - не более 40 Нсм

Имплантат TS III SOI

Цена: 7 920 Р

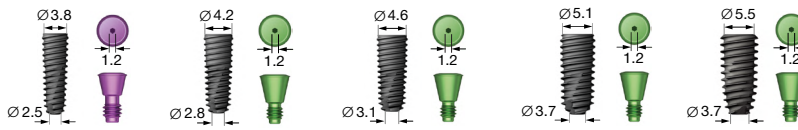

Диаметр \ Длина	Мини	Стандарт			
	Ø 3.5	Ø 4.0	Ø 4.5	Ø 5.0	Ø 5.5
Код		Код			
4 мм	-	-	-	BTS3S5004A*	-
5 мм	-	-	-	BTS3S5005A**	-
6 мм	-	BTS3S4006A***	BTS3S4506A***	BTS3S5006A	BTS3S5506A
7 мм	-	BTS3S4007A	BTS3S4507A	BTS3S5007A	BTS3S5507A
8.5 мм	BTS3M3508A	BTS3S4008A	BTS3S4508A	BTS3S5008A	BTS3S5508A
10 мм	BTS3M3510A	BTS3S4010A	BTS3S4510A	BTS3S5010A	BTS3S5510A
11.5 мм	BTS3M3511A	BTS3S4011A	BTS3S4511A	BTS3S5011A	BTS3S5511A
13 мм	BTS3M3513A	BTS3S4013A	BTS3S4513A	BTS3S5013A	BTS3S5513A
15 мм	BTS3M3515A	BTS3S4015A	BTS3S4515A	BTS3S5015A	-

Комплектация: Имплантат + Адаптер + Заглушка.
Рекомендуемый крутящий момент - не более 40 Нсм

*погружная часть - 4 мм | (фактическая длина - 6 мм)
**погружная часть - 5 мм | (фактическая длина - 6 мм)
***погружная часть - 6 мм | (фактическая длина - 7 мм)



TS III SOI Ultra-Wide

Цена: 7 920 Р

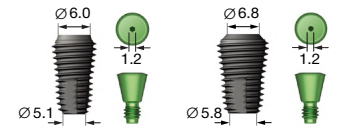

		Стандарт	
		Ø 6.0	Ø 7.0
Код		Код	
		-	-
		-	-
		BTS3S6006A	BTS3S7006A
		BTS3S6007A	BTS3S7007A
		BTS3S6008A	BTS3S7008A
		BTS3S6010A	BTS3S7010A
		BTS3S6011A	BTS3S7011A
		BTS3S6013A	BTS3S7013A
		-	-

Имплантат TS III SOI (без адаптера)

Цена: 7 260 Р

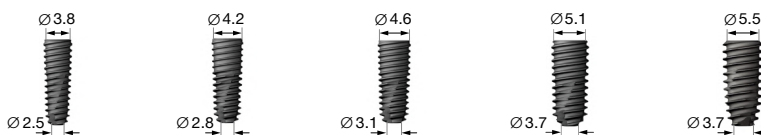

Диаметр \ Длина	Мини	Стандарт			
	Ø 3.5	Ø 4.0	Ø 4.5	Ø 5.0	Ø 5.5
Код		Код			
4 мм	-	-	-	TS3S5004A*	-
5 мм	-	-	-	TS3S5005A**	-
6 мм	-	TS3S4006A***	TS3S4506A***	TS3S5006A	TS3S5506A
7 мм	-	TS3S4007A	TS3S4507A	TS3S5007A	TS3S5507A
8.5 мм	TS3M3508A	TS3S4008A	TS3S4508A	TS3S5008A	TS3S5508A
10 мм	TS3M3510A	TS3S4010A	TS3S4510A	TS3S5010A	TS3S5510A
11.5 мм	TS3M3511A	TS3S4011A	TS3S4511A	TS3S5011A	TS3S5511A
13 мм	TS3M3513A	TS3S4013A	TS3S4513A	TS3S5013A	TS3S5513A
15 мм	TS3M3515A	TS3S4015A	TS3S4515A	TS3S5015A	-

Комплектация: Имплантат.
Рекомендуемый крутящий момент - не более 40 Нсм

*погружная часть - 4 мм | (фактическая длина - 6 мм)
**погружная часть - 5 мм | (фактическая длина - 6 мм)
***погружная часть - 6 мм | (фактическая длина - 7 мм)



TS III SOI Ultra-Wide

Цена: 7 260 Р



		Стандарт	
		Ø 6.0	Ø 7.0
Код		Код	
		-	-
		-	-
		TS3S6006A	TS3S7006A
		TS3S6007A	TS3S7007A
		TS3S6008A	TS3S7008A
		TS3S6010A	TS3S7010A
		TS3S6011A	TS3S7011A
		TS3S6013A	TS3S7013A
		-	-

Имплантат Hiossen ET III SA с адаптером

Цена: 7 260 Р

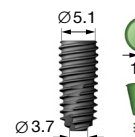
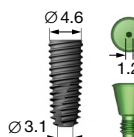
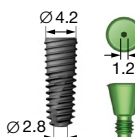
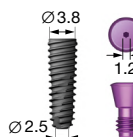

Диаметр	Мини		Стандарт		
	Ø 3.5	Код	Ø 4.0	Ø 4.5	Ø 5.0
7 мм	-		АЕТ3R4007S	АЕТ3R4507S	АЕТ3R5007S
8.5 мм	АЕТ3М3508S		АЕТ3R4008S	АЕТ3R4508S	АЕТ3R5008S
10 мм	АЕТ3М3510S		АЕТ3R4010S	АЕТ3R4510S	АЕТ3R5010S
11.5 мм	АЕТ3М3511S		АЕТ3R4011S	АЕТ3R4511S	АЕТ3R5011S
13 мм	АЕТ3М3513S		АЕТ3R4013S	АЕТ3R4513S	АЕТ3R5013S
15 мм	АЕТ3М3515S		АЕТ3R4015S	АЕТ3R4515S	АЕТ3R5015S

Комплектация: Имплантат + Адаптер + Заглушка.
Рекомендуемый крутящий момент - не более 40 Нсм

TS система

Формирователь десны для системы имплантатов TS

Цена: 1 310 Р

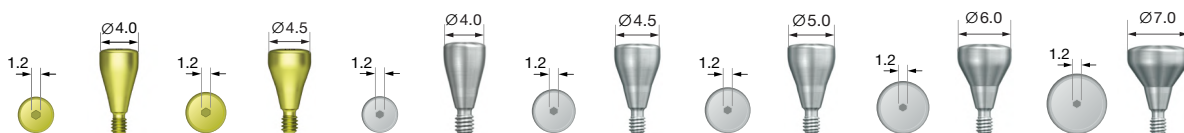

Диаметр	Мини		Стандарт				
	Ø 4.0	Ø 4.5	Ø 4.0	Ø 4.5	Ø 5.0	Ø 6.0	Ø 7.0
3 мм	TSHA403M	TSHA453M	TSHA403R	TSHA453R	TSHA503R	TSHA603R	TSHA703R
4 мм	TSHA404M	TSHA454M	TSHA404R	TSHA454R	TSHA504R	TSHA604R	TSHA704R
5 мм	TSHA405M	TSHA455M	TSHA405R	TSHA455R	TSHA505R	TSHA605R	TSHA705R
7 мм	TSHA407M	TSHA457M	TSHA407R	TSHA457R	TSHA507R	TSHA607R	TSHA707R
9 мм	TSHA409M	TSHA459M	TSHA409R	TSHA459R	TSHA509R	TSHA609R	TSHA709R

Рекомендуемый крутящий момент - не более 10 Нсм

Винт Ebony Gold

Цена: 1 100 ₽



Мини	Стандарт
Код	Код
GSABSM	GSABSS

Лабораторный аналог

Цена: 660 ₽



Мини		Стандарт
Код Ø 3.0	Код Ø 3.5	Код
GSTLA300	GSTLA350	GSTLA400

Рекомендуемый крутящий момент:

● Мини – не более 20 Нсм

● Стандарт – не более 30 Нсм

Слепочный модуль для открытой ложки

Цена: 2 160 ₽

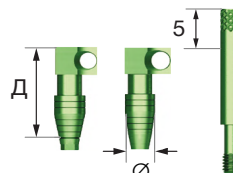
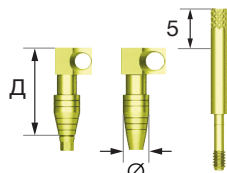

Диаметр	Мини	Стандарт		
	Ø 4.0	Ø 4.0	Ø 5.0	Ø 6.0
Длина	Код 6-гран.*	Код 6-гран.*		
	11 мм	GSPIM4011	GSPIS4011	GSPIS5011
15 мм	GSPIM4015	GSPIS4015	GSPIS5015	GSPIS6015

*Для не 6-гран.: код+N

Рекомендуемый крутящий момент: не более 40 Нсм

Слепочный модуль для закрытой ложки

Цена: 2 160 ₽

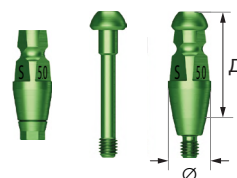
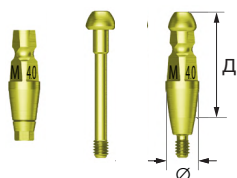



Диаметр	Мини	Стандарт		
	Ø 4.0	Ø 4.0	Ø 5.0	Ø 6.0
Длина	Код 6-гран.*	Код 6-гран.*		
	11 мм	GSTIM4011	GSTIS4011	GSTIS5011
14 мм	GSTIM4014	GSTIS4014	GSTIS5014	GSTIS6014

*Для не 6-гран.: код+N

Рекомендуемый крутящий момент: не более 40 Нсм

Лабораторный винт

Цена: 660 ₺

	
Мини	Стандарт
Код	Код
GSABSMML	GSABSSL

Длинный винт

Цена: 660 ₺

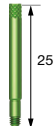
	
Мини	Стандарт
Код	Код
GSABSMW	GSABSSW

Используется для фиксации готовых коронок и восковых моделей в условиях лаборатории. Не является компонентом слепочного модуля.

Абатмент прямой Transfer

Цена: 3 650 ₺

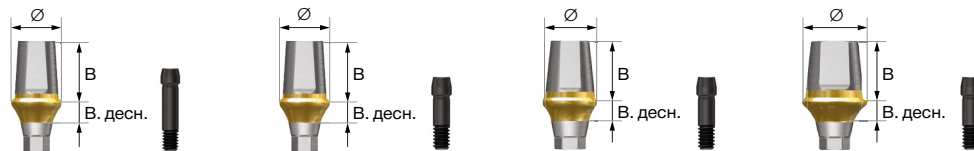

Высота	Диаметр	Мини	Стандарт		
		Ø 4.5	Ø 4.5	Ø 5.0	Ø 6.0
Высота десны		Код 6-гран.*	Код 6-гран.*		
4 мм	1 мм	-	-	GSTA5410WH	GSTA6410WH
	2 мм	-	-	GSTA5420WH	GSTA6420WH
	3 мм	-	-	GSTA5430WH	GSTA6430WH
	4 мм	-	-	GSTA5440WH	GSTA6440WH
	5 мм	-	-	GSTA5450WH	GSTA6450WH
5.5 мм	1 мм	GSTA4611WH	GSTAS4611WH	GSTA5610WH	GSTA6610WH
	2 мм	GSTA4621WH	GSTAS4621WH	GSTA5620WH	GSTA6620WH
	3 мм	GSTA4631WH	GSTAS4631WH	GSTA5630WH	GSTA6630WH
	4 мм	GSTA4641WH	GSTAS4641WH	GSTA5640WH	GSTA6640WH
	5 мм	GSTA4651WH	GSTAS4651WH	GSTA5650WH	GSTA6650WH
7 мм	1 мм	GSTA4711WH	GSTAS4711WH	GSTA5710WH	GSTA6710WH
	2 мм	GSTA4721WH	GSTAS4721WH	GSTA5720WH	GSTA6720WH
	3 мм	GSTA4731WH	GSTAS4731WH	GSTA5730WH	GSTA6730WH
	4 мм	GSTA4741WH	GSTAS4741WH	GSTA5740WH	GSTA6740WH
	5 мм	GSTA4751WH	GSTAS4751WH	GSTA5750WH	GSTA6750WH

Комплектация: Абатмент + Винт Ebony Gold.

Рекомендуемый крутящий момент:

● Мини – не более 20 Нсм

● Стандарт – не более 30 Нсм

*Для не 6-гран. WH заменить на NWH

Абатмент обтачиваемый FreeForm ST

Цена: 4 000 ₺

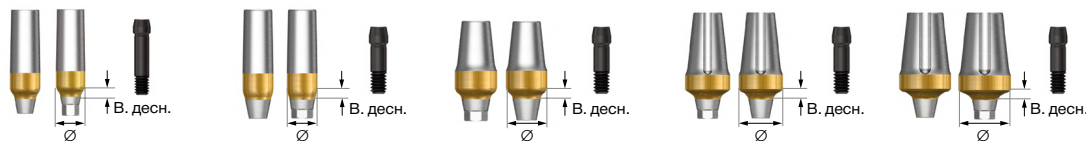

Диаметр	Мини	Стандарт			
	Ø 4.0	Ø 4.0	Ø 5.0	Ø 6.0	Ø 7.0
Высота десны	Код 6-гран.*	Код 6-гран.*			
1.5 мм	GSFAM4015WH	GSFA4015WH	GSFA5015WH	GSFA6015WH	GSFA7015WH
3 мм	GSFAM4030WH	GSFA4030WH	GSFA5030WH	GSFA6030WH	GSFA7030WH

Комплектация: Абатмент + Винт Ebony Gold.
Рекомендуемый крутящий момент:

● Мини – не более 20 Нсм | ● Стандарт – не более 30 Нсм

*Для не 6-гран.:
WH заменить на NWH

Абатмент угловой Angled

Цена: 4 700 ₺

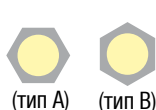

Диаметр	Мини	Стандарт		
	Ø 4.5	Ø 4.5	Ø 5.0	Ø 6.0
Высота десны	Код 6-гран.*	Код 6-гран.*		
2 мм	GSAA4520MAWH	GSAA4520AWH	GSAA5020AWH	GSAA6020AWH
	GSAA4520MBWH	GSAA4520BWH	GSAA5020BWH	GSAA6020BWH
4 мм	GSAA4540MAWH	GSAA4540AWH	GSAA5040AWH	GSAA6040AWH
	GSAA4540MBWH	GSAA4540BWH	GSAA5040BWH	GSAA6040BWH

Комплектация: Абатмент + Винт Ebony Gold.
Рекомендуемый крутящий момент:

● Мини – не более 20 Нсм | ● Стандарт – не более 30 Нсм

*Для не 6-гран.: AWH/BWH
заменить на NWH

Селектор абатмента углового

Цена: 2 196 ₺

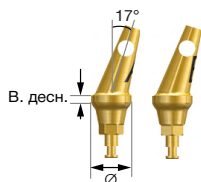

Диаметр	Мини	Стандарт	
	Ø 4.3	Ø 4.5	Ø 5.5
Высота десны	Код	Код	
2 мм	GSAAS4320A	GSAAS4520A	GSAAS5520A
	GSAAS4320B	GSAAS4520B	GSAAS5520B
4 мм	GSAAS4340A	GSAAS4540A	GSAAS5540A
	GSAAS4340B	GSAAS4540B	GSAAS5540B

Абатмент временный титановый

Цена: 2 180 Р

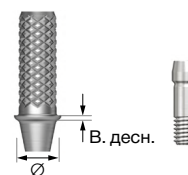
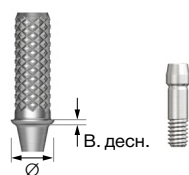

Высота десны	Мини		Стандарт	
	Код 6-гран.	Код не 6-гран.	Код 6-гран.	Код не 6-гран.
1 мм	GSTTA4010TH	GSTTA4010NTH	GSTTA4510TH	GSTTA4510NTH
3 мм	GSTTA4030TH	GSTTA4030NTH	GSTTA4530TH	GSTTA4530NTH

Комплектация: Абатмент + Специальный титановый винт.
 Рекомендуемый крутящий момент:
 ● Мини – не более 20 Нсм | ● Стандарт – не более 30 Нсм

Абатмент временный пластиковый для немедленной нагрузки

Цена: 2 180 Р

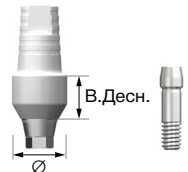
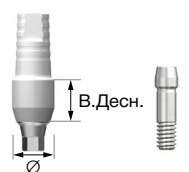

Высота десны	Мини		Стандарт	
	Код 6-гран.	Код не 6-гран.	Код 6-гран.	Код не 6-гран.
5 мм	TSQTA4550TH	TSQTA4550NTH	TSQTA5550TH	TSQTA5550NTH

Комплектация: Абатмент + Специальный титановый винт.
 Рекомендуемый крутящий момент:
 ● Мини – не более 20 Нсм | ● Стандарт – не более 30 Нсм

Абатмент отливаемый Gold-Cast

Цена: 7 250 Р

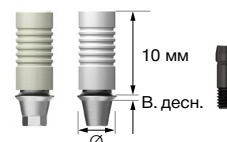
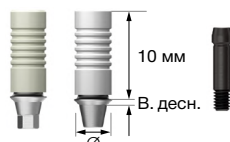

Высота десны	Мини		Стандарт	
	Код 6-гран.	Код не 6-гран.	Код 6-гран.	Код не 6-гран.
1 мм	GSGA4010SWH	GSGA4010BWH	GSGA4510SWH	GSGA4510BWH
3 мм	GSGA4030SWH	GSGA4030BWH	GSGA4530SWH	GSGA4530BWH

Состав: Au-Pt-Pd. Температура плавления от 1400° до 1450°
 Комплектация: Абатмент+ Винт Ebony Gold.
 Рекомендуемый крутящий момент:
 ● Мини – не более 20 Нсм | ● Стандарт – не более 30 Нсм

Абатмент отливаемый NP-Cast

Цена: 4 210 Р



Диаметр	Мини		Стандарт	
	Ø 4.0		Ø 4.5	
Высота десны	Код 6-гран.		Код не 6-гран.	
	1 мм	GSNA4010SWH	GSNA4010BWH	GSNA4510SWH
3 мм	GSNA4030SWH	GSNA4030BWH	GSNA4530SWH	GSNA4530BWH

Состав: Co-Cr-Mo. Температура плавления до 1550°.

Комплектация: Абатмент + Винт Ebony Gold.

Рекомендуемый крутящий момент:

● Мини – не более 20 Нсм | ● Стандарт – не более 30 Нсм

Абатмент шариковый Stud

Цена: 4 110 Р



Диаметр	Мини		Стандарт	
	Ø 3.5		Ø 3.5	
Высота десны	Код		Код	
	1 мм	GSSAM3510		GSSA3510
2 мм	GSSAM3520		GSSA3520	
3 мм	GSSAM3530		GSSA3530	
4 мм	GSSAM3540		GSSA3540	
5 мм	GSSAM3550		GSSA3550	
6 мм	GSSAM3560		GSSA3560	

Комплектация: Абатмент.

Рекомендуемый крутящий момент:

● Мини – не более 30 Нсм | ● Стандарт – не более 30 Нсм

Фиксируется ключом AORD

Компоненты абатмента Stud

	Название	Код	Цена
	Комплект ретенционных колпачков O-ring (ретенционный колпачок O-ring - 1 шт., кольцо O-ring - 1 шт.)	RCS01	1 380 Р
	Комплект ретейнеров O-ring (ретейнер O-ring - 1 шт., кольцо O-ring - 1 шт.)	RS01	1 380 Р
	Кольца O-ring, 5 шт	OAON01S	990 Р
	Лабораторный аналог O-ring	OAL	660 Р
	Ключ для абатмента O-ring Используется для абатментов Stud, Convertible Ø 4.0	AORD	2 800 Р

Абатмент Port

Цена: 5 500 ₺

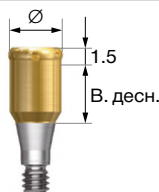

Диаметр	Мини	Стандарт
	Ø 3.7	Ø 3.7
Высота десны	Код	Код
1 мм	TSPTA3510M	TSPTA4010R
2 мм	TSPTA3520M	TSPTA4020R
3 мм	TSPTA3530M	TSPTA4030R
4 мм	TSPTA3540M	TSPTA4040R
5 мм	TSPTA3550M	TSPTA4050R
6 мм	TSPTA3560M	TSPTA4060R

Комплектация: Абатмент.

Рекомендуемый крутящий момент:

● Мини – не более 30 Нсм | ● Стандарт – не более 30 Нсм

Фиксируется ключом TWLDSK, TWLDLK

Компоненты абатмента Port

Изображение	Название	Код	Цена
	Колпачок протеза, изолирующее кольцо, сменные ретенционные колпачки Port по 1 шт. в комплекте	PTCMK	4 210 ₺
	Комплект чёрных лабораторных колпачков Port, 4 шт.	PTCPMS	1 100 ₺
	Комплект ретенционных колпачков Port, 4 Н, 4 шт.	PTCM04S	1 100 ₺
	Комплект ретенционных колпачков Port, 6 Н, 4 шт.	PTCM06S	1 100 ₺
	Комплект ретенционных колпачков Port, 12 Н, 4 шт.	PTCM12S	1 100 ₺
	Комплект ретенционных колпачков Port, 22 Н, 4 шт.	PTCM22S	1 100 ₺
	Комплект ретенционных колпачков Port, 6 Н, 4 шт. с расширенным диапазоном	PTCEM06S	1 100 ₺
	Комплект ретенционных колпачков Port, 12 Н, 4 шт. с расширенным диапазоном	PTCEM12S	1 100 ₺
	Комплект изолирующих колец Port, 20 шт	PTCSS	1 760 ₺
	Слепочный модуль Port	PTCIC	1 760 ₺
	Комплект лабораторных аналогов Port, 2 шт.	PTCLA40S	1 650 ₺
	Стержневой инструмент Port используется для фиксации абатментов Port и ретенционных колпачков Port	PTCMT	4 600 ₺
	Ключ для абатмента Port длинный	TWLDLK	2 750 ₺
	Ключ для абатмента Port короткий	TWLDSK	2 750 ₺

Абатмент комбинированный Convertible

Цена: 3 020 ₺

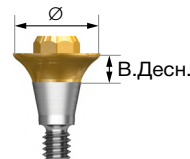
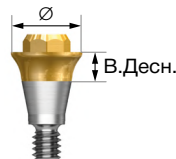
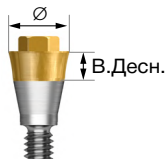
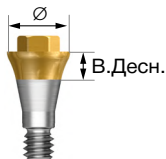

Высота десны	Диаметр	Мини		Стандарт			
		Ø 4.0 6-гран.	Код	Ø 5.0 8-гран.	Код	Ø 6.0 8-гран.	Код
1 мм			GSCA4010P		GSCA5010P		GSCA6010P
2 мм			GSCA4020P		GSCA5020P		GSCA6020P
3 мм			GSCA4030P		GSCA5030P		GSCA6030P
4 мм			GSCA4040P		GSCA5040P		GSCA6040P
5 мм			-		GSCA5050P		GSCA6050P

Комплектация: Абатмент + Держатель.

Рекомендуемый крутящий момент: ● Мини | ● Стандарт – не более 30 Нсм

Компоненты абатмента Convertible

	Для Ø 4.0 6-гран.	Для Ø 4.0 6-гран.	Для Ø 5.0 8-гран.	Для Ø 6.0 8-гран.
Цилиндр Convertible Комбинированный + Мини-винт Ebony Gold Цена: 3 111 ₺	 GSCC4070WH*	 GSCC4070WH*	 GSCC5070WH	 GSCC6070WH
Цилиндр угловой Convertible + Мини-винт Ebony Gold Цена: 3 111 ₺	 GS17CC4080WH*	 GS17CC4080WH*	 GS17CC5080WH	 GS17CC6080WH
Цилиндр Goldcast Convertible + Мини-винт Ebony Gold Цена: 6 630 ₺	 GSGC400WH*	 GSGC400WH*	 GSGC500WH	 GSGC600WH
Цилиндр временный Convertible + Мини-винт Ebony Gold Цена: 2 310 ₺	 GSCTC400TTH*	 GSCTC400TTH*	 GSCTC500TTH	 GSCTC600TTH
Цилиндр пластиковый Convertible + Мини-винт Ebony Gold Цена: 1 710 ₺	 GSCPL400WH*	 GSCPL400WH*	 GSCPL500WH	 GSCPL600WH
Винт Ebony Gold Convertible абатмента Цена: 1 110 ₺	 GSFSM	 GSFSM	 GSFSR	 GSFSR
Слепочный модуль Convertible для открытой ложки Цена: 2 160 ₺	 GSPIC400	 GSPIC400	 GSPIC500	 GSPIC600
Слепочный модуль Convertible для закрытой ложки Цена: 2 160 ₺	 GSTIC400	 GSTIC400	 GSTIC500	 GSTIC600
Защитный колпачок Convertible Цена: 2 160 ₺	 GSCHC400WH	 GSCHC400WH	 GSCHC500WH	 GSCHC600WH
Лабораторный аналог Convertible Цена: 660 ₺	 GSCLA400	 GSCLA400	 GSCLA500	 GSCLA600

Рекомендуемый крутящий момент для цилиндров Convertible – не более 15 Нсм
Ø 4.0 фиксируется ключом AORD (стр. 12) | Ø 5.0, Ø 6.0, фиксируется ключом ODSS, ODSL (стр. 21)

*Для не 6-гран.: WH заменить на NWH

Абатмент Multi прямой

Цена: 3 000 ₽

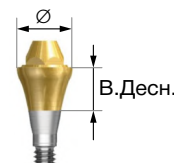
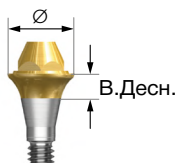

Высота десны	Диаметр	
	Мини	Стандарт
	Ø 4.8	Ø 4.8
	Код	Код
1 мм	TMA5010MP	TMA5010P
2 мм	TMA5020MP	TMA5020P
3 мм	TMA5030MP	TMA5030P
4 мм	TMA5040MP	TMA5040P
5 мм	TMA5050MP	TMA5050P

Комплектация: Абатмент + Пластиковый держатель.

Рекомендуемый крутящий момент: ● Мини – не более 30 Нсм | ● Стандарт – не более 30 Нсм

Устанавливается: ручной отверткой MAOD / отверткой для физиодиспенсера MAMD

Абатмент Multi Angled угловой

Цена: 4 210 ₽

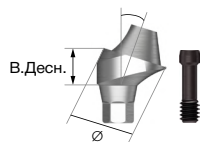

Высота десны	Диаметр			
	Мини		Стандарт	
	17°	30°	17°	30°
	Ø 4.8		Ø 4.8	
	Код		Код	
2.5 мм	GS17MAM4820WH	-	GS17MAS4820WH	-
3 мм	GS17MAM4830WH	-	GS17MAS4830WH	-
3.5 мм	-	GS30MAM4830WH	-	GS30MAS4830WH
4 мм	GS17MAM4840WH	GS30MAM4840WH	GS17MAS4840WH	GS30MAS4840WH
5 мм	-	GS30MAM4850WH	-	GS30MAS4850WH

Комплектация: Абатмент + Винт Ebony Gold GSMABSM / GSMABSS

Рекомендуемый крутящий момент: ● Мини – не более 20 Нсм | ● Стандарт – не более 30 Нсм



Титановые основания Multi Ti Base

Цена: 2 200 ₽

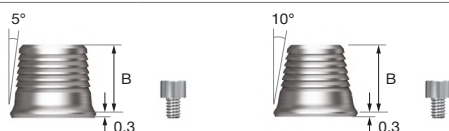

Высота	Диаметр	
	5°	10°
	Ø 4.8	
	Код	
4 мм	TSMTB0405GTH	TSMTB0410GTH*
6 мм	TSMTB0605GTH	-

*Используется для фиксации временных реставраций

Комплектация: Титановое основание Multi Ti Base.
+ Винт для титановых оснований Multi Ti Base (TSMTBS).
Рекомендуемый крутящий момент: не более 20 Нсм

Сканмаркер Multi

Цена: 2 562 ₽



Код
TSMSBC

Винт для титановых оснований Multi Ti Base











Цена: 750 ₽

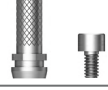

Код
TSMTBS

Комплектация: Сканмаркер. Рекомендуемый крутящий момент: не более 20 Нсм
Рекомендуемый крутящий момент: не более 20 Нсм

Компоненты абатмента Multi

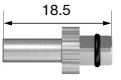
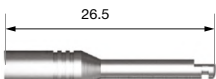
Изображение	Название	Код	Цена
	Цилиндр Esthetic-Low Gold + специальный титановый винт Рекомендуемый крутящий момент: не более 15 Нсм	Не 6-гран.	MGR100TH
		6-гран.	MGR200TH
	Пластиковый цилиндр Esthetic-Low + специальный титановый винт Рекомендуемый крутящий момент: не более 15 Нсм	Не 6-гран.	MEPR100TH
		6-гран.	MEPR200TH
	Временный цилиндр Esthetic-Low Стандарт + специальный титановый винт Рекомендуемый крутящий момент: не более 15 Нсм	Не 6-гран.	MTR100TH
		6-гран.	MTR200TH
	Специальный титановый винт для цилиндра Multi Рекомендуемый крутящий момент: не более 15 Нсм	MTS200	660 ₽
	Винт Ebony Gold для абатмента Multi Angled Рекомендуемый крутящий момент: не более 15 Нсм	Мини	GSMABSM
		Стандарт	GSMABSS
	Esthetic-Low Слепочный модуль для открытой ложки. Мини / стандарт Ø 4.8	Не 6-гран.	MSR100
		6-гран.	MSR200* *Под заказ
	Esthetic-Low Слепочный модуль для закрытой ложки. Мини / стандарт Ø 4.8	MTTR100	2 160 ₽
	Esthetic-Low Лабораторный аналог Стандарт Ø 4.8	MERR300	660 ₽
	Esthetic-Low Защитный колпачок от полировки Стандарт Ø 4.8	MPCR100	1 110 ₽
	Защитный колпачок Esthetic	MHCR100	2 160 ₽
	Ручная отвертка Multi	MAOD	3 300 ₽
	Отвертка Multi для физиодиспенсера	MAMD	3 300 ₽

CAD/CAM абатменты



Абатмент TS Link для Cerec

Цена: 2 850 ₽



Мини		Стандарт	
Код 6-гран.	Код не 6-гран.	Код 6-гран.	Код не 6-гран.
TSCTBMWН	TSCTBMNWH	TSCTBRWH	TSCTBRNWH

Комплектация: Абатмент + Скан боди + Винт Ebony Gold.
Рекомендуемый крутящий момент:

● Мини – не более 20 Нсм | ● Стандарт – не более 30 Нсм

Модуль для сканирования Scan Post для Cerec

Цена: 2 850 ₽



Мини	Стандарт
Код	Код
TSCSPMTH	TSCSPRTH

Комплектация: Scan Post + Лабораторный винт.

CAD/CAM абатменты

Абатмент Pre-Milled

Цена: 1 900 ₺



Оборудование	Arum		Zirkonzahn	
	Диаметр Ø 10.0		Диаметр Ø 10.0	
Платформа	Мини	Стандарт	Мини	Стандарт
6-гран.	TSPM10ARMWH	TSPM10ARRWH	TSPM10ZKMWH	TSPM10ZKRWH
Не 6-гран.	TSPM10ARMNWH	TSPM10ARRNWH	TSPM10ZKMNWH	TSPM10ZKRNWH

Комплектация: Абатмент + Винт Ebony Gold.

Рекомендуемый крутящий момент: ● Мини – не более 20 Нсм | ● Стандарт – не более 30 Нсм

Абатмент TS Link Универсальный

Цена: 2 850 ₺



Диаметр		Мини Ø 4.0		Стандарт Ø 4.5	
Высота	Высота десны	Код 6-гран.	Код не 6-гран.	Код 6-гран.	Код не 6-гран.
4.0 Закрытый тип	1 мм	TSPL4041CWH	TSPL4041CNWH	TSPL4541CWH	TSPL4541CNWH
	2 мм	TSPL4042CWH	TSPL4042CNWH	TSPL4542CWH	TSPL4542CNWH
	3 мм	TSPL4043CWH	TSPL4043CNWH	TSPL4543CWH	TSPL4543CNWH
	4 мм	TSPL4044CWH	TSPL4044CNWH	TSPL4544CWH	TSPL4544CNWH
4.0 Открытый тип	1 мм	TSPL4041MWH	TSPL4041MNWH	TSPL4541RWH	TSPL4541RNWH
	2 мм	TSPL4042MWH	TSPL4042MNWH	TSPL4542RWH	TSPL4542RNWH
	3 мм	TSPL4043MWH	TSPL4043MNWH	TSPL4543RWH	TSPL4543RNWH
	4 мм	TSPL4044MWH	TSPL4044MNWH	TSPL4544RWH	TSPL4544RNWH
6.0 Закрытый тип	1 мм	TSPL4061MWH	TSPL4061MNWH	TSPL4561RWH	TSPL4561RNWH
	2 мм	TSPL4062MWH	TSPL4062MNWH	TSPL4562RWH	TSPL4562RNWH
	3 мм	TSPL4063MWH	TSPL4063MNWH	TSPL4563RWH	TSPL4563RNWH
	4 мм	TSPL4064MWH	TSPL4064MNWH	TSPL4564RWH	TSPL4564RNWH

Комплектация: Абатмент + Винт Ebony Gold.

Рекомендуемый крутящий момент: ● Мини – не более 20 Нсм | ● Стандарт – не более 30 Нсм



Цифровой лабораторный аналог и компоненты

Название		Код	Цена
	Цифровой лабораторный аналог	Мини (TS Ø 3.0) TSDLA300	1 403 ₺
		Мини (TS Ø 3.5) TSDLA350	
		Стандарт TSDLA400	
	Цифровой лабораторный аналог абатмента TS Multi	TSMDLA	1 403 ₺
	Расширитель	Мини / Стандарт DLARDR	3 355 ₺
	Инструмент для установки цифрового лабораторного аналога	GSDLAPJ	2 013 ₺
	Инструмент для установки цифрового лабораторного аналога абатмента TS Multi	TSMDLAPJ	2 501 ₺



Скан Боди

Цена: 2 562 ₺



Высота	Мини	Стандарт
	Код	Код
8 мм	TSNSBMSTH	TSNSBRSTH
12 мм	TSNSBMLTH	TSNSBRLTH

Комплектация: Скан Боди + Винт.
Рекомендуемый крутящий момент:
не более 10 Нсм

Имплантат SS III SA (с адаптером)

Цена: 6 300 ₺

SS СИСТЕМА

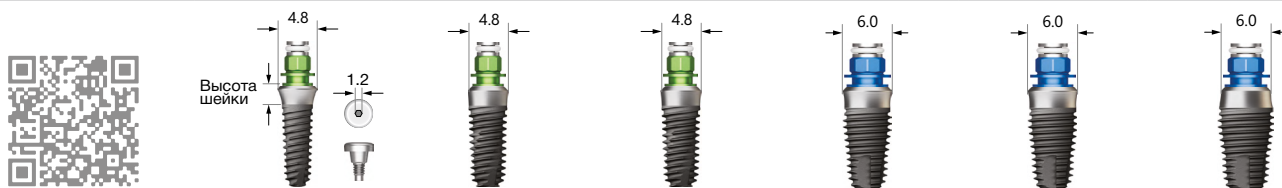

Диаметр		Стандарт			Широкий		
		Ø 3.5	Ø 4.0	Ø 4.5	Ø 5.0	Ø 6.0	Ø 7.0
Высота	Выс. шейки	Код					
		6 мм	2.0	-	-	-	ASS3W5006S20
7 мм	1.8	-	ASS3R4007S18	ASS3R4507S18	-	-	-
	2.0	-	-	-	ASS3W5007S20	ASS3W6007S20	ASS3W7007S20
	2.8	-	-	-	-	-	-
8.5 мм	1.8	ASS3R3508S18	ASS3R4008S18	ASS3R4508S18	-	-	-
	2.0	-	-	-	ASS3W5008S20	ASS3W6008S20	ASS3W7008S20
	2.8	ASS3R3508S28	ASS3R4008S28	ASS3R4508S28	-	-	-
10 мм	1.8	ASS3R3510S18	ASS3R4010S18	ASS3R4510S18	-	-	-
	2.0	-	-	-	ASS3W5010S20	ASS3W6010S20	ASS3W7010S20
	2.8	ASS3R3510S28	ASS3R4010S28	ASS3R4510S28	-	-	-
11.5 мм	1.8	ASS3R3511S18	ASS3R4011S18	ASS3R4511S18	-	-	-
	2.0	-	-	-	ASS3W5011S20	ASS3W6011S20	ASS3W7011S20
	2.8	ASS3R3511S28	ASS3R4011S28	ASS3R4511S28	-	-	-
13 мм	1.8	ASS3R3513S18	ASS3R4013S18	ASS3R4513S18	-	-	-
	2.0	-	-	-	ASS3W5013S20	-	-
	2.8	ASS3R3513S28	ASS3R4013S28	-	-	-	-

Комплектация: Имплантат + Установочный адаптер + Винт-заглушка.

Рекомендуемый крутящий момент:

● Стандарт – не более 40 Нсм

● Широкий – не более 40 Нсм

Цифровой лабораторный аналог для системы имплантатов SS

Цена: 1 037 ₺

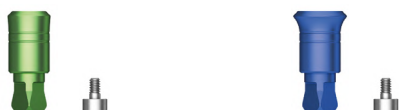

Стандарт	Широкий
Код	Код
SSDLA480	SSDLA600

Комплектация: Лабораторный аналог + Винт.

Рекомендуемый крутящий момент:

не более 10 Нсм

Скан Боди для системы имплантатов SS

Цена: 2 648 ₺

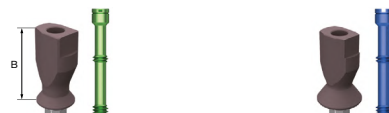

Высота	Стандарт	Широкий
	Код	Код
6 мм	SSNSBRSTH	SSNSBWSTH
10 мм	SSNSBRLTH	SSNSBWLTH

Комплектация: Скан Боди + Винт.

Рекомендуемый крутящий момент:

не более 10 Нсм

Формирователь десны для системы имплантатов SS

Цена: 1 310 ₺



Диаметр	Стандарт	Широкий
	Ø 4.8	Ø 6.0
Высота	Код	Код
	2 мм	SSH482
3 мм	SSH483	SSH603
4 мм	SSH484	SSH604
5 мм	SSH485	SSH605

Лабораторный аналог ComOcta

Цена: 660 ₺



Стандарт	Широкий
Ø 4.8	Ø 6.0
Код	Код
SSFA480	SSFA600

SS система

Слепочный модуль ComOcta для закрытой ложки

Цена: 2 160 ₺



Диаметр	Стандарт		Широкий	
	Ø 4.8		Ø 6.0	
Высота	Код 8-гран.	Код не 8-гран.	Код 8-гран.	Код не 8-гран.
	9.5 мм	SSCTIS480	SSCTIS480N*	SSCTIS600
12.5 мм	SSCTIL480	SSCTIL480N	SSCTIL600	SSCTIL600N*

*Под заказ

*Под заказ

Комплектация: Слепочный модуль + Пин.

Слепочный модуль ComOcta для открытой ложки

Цена: 2 160 ₺



Стандарт	Широкий
Ø 4.8 Высота 10	Ø 6.0 Высота 10
Код 8-гран.	Код 8-гран.
SSICA480	SSICA600

Комплектация: Слепочный модуль + Пин.

Винт титановый ComOcta

Цена: 671 ₺



Стандарт Широкий
Ø 4.8 Ø 6.0
Код
ASR200

Рекомендуемый крутящий момент: не более 30 Нсм

Винт титановый ComOcta Angled

Цена: 660 ₺



Стандарт Широкий
Ø 4.8 Ø 6.0
Код
ASS200*

*Под заказ



Руководство по протезированию на имплантатах системы SS

Абатмент ComOcta для цементной фиксации

Цена: 3 650 Р



Диаметр	Стандарт		Широкий	
	Ø 4.8		Ø 6.0	
Высота	Код 8-гран.		Код не 8-гран.	
	4 мм	SSCA484TH	SSCA484NTH	SSCA604TH
5.5 мм	SSCA485TH	SSCA485NTH	SSCA605TH	SSCA605NTH* *Под заказ
7 мм	SSCA487TH	SSCA487NTH	SSCA607TH	SSCA607NTH* *Под заказ

Комплектация: Абатмент + Винт.
Рекомендуемый крутящий момент: не более 30 Нсм

Абатмент ComOcta Angled

Цена: 3 650 Р

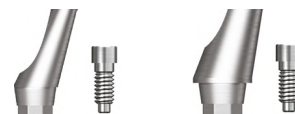

Диаметр	Стандарт		Широкий	
	Ø 4.8		Ø 6.0	
Угол	Код 8-гран.		Код 8-гран.	
	15°	SSA4815TH	SSA6015TH	
20°	SSA4820TH	SSA6020TH		

Абатмент Octa для винтовой фиксации

Цена: 4 000 Р



Стандарт	Широкий
Ø 4.8	Ø 6.0
Код	Код
SSOA480	SSOA600

Рекомендуемый крутящий момент: не более 30 Нсм
Фиксируется ключом ODSS, ODSL (стр. 21)

Лабораторный аналог Octa

Цена: 660 Р



Стандарт	Широкий
Ø 4.8	Ø 6.0
Код	Код
SSLA480	SSLA600

Слепочный модуль Octa для открытой ложки

Цена: 2 160 Р



Стандарт		Широкий	
Ø 4.8		Ø 6.0	
Код 8-гран.		Код не 8-гран.	
SSICO480	SSICN480* *Под заказ	SSICO600	SSICN600* *Под заказ

Комплектация: Слепочный модуль + Пин.

Руководство по протезированию на имплантатах системы SS



Слепочный модуль Osta для закрытой ложки

Цена: 2 160 ₺

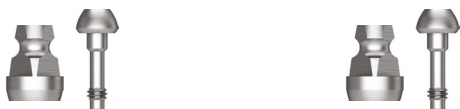

Стандарт	Широкий
Ø 4.8	Ø 6.0
Код	Код
SSOT1480	SSOT1600

Комплектация: Слепочный модуль + Пин.

Винт титановый Osta

Цена: 671 ₺



Стандарт Широкий
Ø 4.8 Ø 6.0
Код
SSFS

Рекомендуемый крутящий момент: не более 20 Нсм

Цилиндр пластиковый Osta

Цена: 2 160 ₺



Стандарт		Широкий	
Ø 4.8		Ø 6.0	
Код 8-гран.	Код не 8-гран.	Код 8-гран.	Код не 8-гран.
SSPSO480TH	SSPSN480TH	SSPSO600TH	SSPSN600TH* *Под заказ

Комплектация: Цилиндр + Винт.

Рекомендуемый крутящий момент: не более 20 Нсм

Цилиндр временный титановый Osta

Цена: 2 190 ₺



Диаметр	Стандарт	Широкий
	Ø 4.8	Ø 6.0
Высота десны	Код	Код
0 мм	SSTCO480TH	SSTCO600TH
2 мм	SSTCO482TH	SSTCO602TH

Комплектация: Цилиндр + Винт.

Рекомендуемый крутящий момент: не более 20 Нсм

Цилиндр комбинированный Osta

Цена: 3 660 ₺



Стандарт	Широкий
Ø 4.8	Ø 6.0
Код	Код
SSOCC480TH	SSOCC600TH

Комплектация: Цилиндр + Винт.

Рекомендуемый крутящий момент: не более 20 Нсм

Защитный колпачок Osta

Цена: 2 160 ₺



Стандарт	Широкий
Ø 4.8	Ø 6.0
Код	Код
SSH480TH	SSH600TH

Комплектация: Колпачок + Винт.

Ключ Osta

Цена: 3 100 ₺

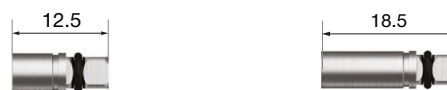

Короткий	Длинный
8-гран.	8-гран.
Код	Код
ODSS	ODSL

Используется для абатментов Convertible Ø 5.0, Ø 6.0 и для абатментов Osta системы SS

Винт ортодонтический со сквозным отверстием (фрезерованная поверхность)

Цена: 1 600 ₺

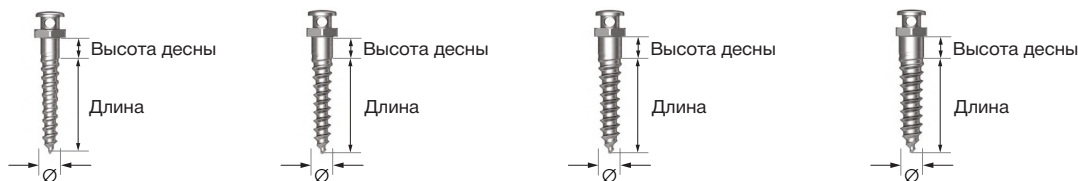

Диаметр	Ø 1.2	Ø 1.4	Ø 1.6		Ø 1.8	
Высота десны	1.5 мм	1.5 мм	1.5 мм	4 мм	1.5 мм	4 мм
Длина	Код		Код		Код	
6 мм	OSTH1206	OSTH1406	OSTH1606	OSTH16064	OSTH1806	OSTH18064
8 мм	OSTH1208	OSTH1408	OSTH1608	–	OSTH1808	–
10 мм	–	–	OSTH1610	–	OSTH1810	–

Рекомендуемый крутящий момент:
 Ø 1.2 мм | Ø 1.4 мм – не более 15 Нсм, Ø 1.6 мм – не более 20 Нсм, Ø 1.8 мм – не более 30 Нсм

Винт ортодонтический со сквозным отверстием (комбинированная поверхность)

Цена: 1 850 ₺

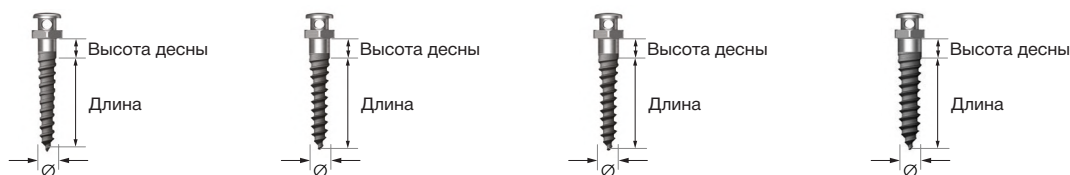

Диаметр	Ø 1.2	Ø 1.4	Ø 1.6	Ø 1.8
Высота десны	1.5 мм	1.5 мм	1.5 мм	1.5 мм
Длина	Код			
6 мм	OSTH1206HE	OSTH1406HE	OSTH1606HE	OSTH1806HE
8 мм	OSTH1208HE	OSTH1408HE	OSTH1608HE	OSTH1808HE
10 мм	–	–	OSTH1610HE	OSTH1810HE

Рекомендуемый крутящий момент:
 Ø 1.2 мм | Ø 1.4 мм – не более 15 Нсм, Ø 1.6 мм – не более 20 Нсм, Ø 1.8 мм – не более 30 Нсм

Винт ортодонтический с головкой в виде брекета (фрезерованная поверхность)

Цена: 1 600 ₺



Диаметр	Ø 1.4	Ø 1.6	Ø 1.8
Высота десны	1.5 мм	1.5 мм	1.5 мм
Длина	Код		
6 мм	OSBH1406	OSBH1606	OSBH1806
8 мм	OSBH1408	OSBH1608	OSBH1808
10 мм	–	OSBH1610	OSBH1810

Рекомендуемый крутящий момент:
 Ø 1.4 мм – не более 15 Нсм, Ø 1.6 мм – не более 20 Нсм, Ø 1.8 мм – не более 30 Нсм

Винт ортодонтический со стандартной головкой (фрезерованная поверхность)

Цена: 1 600 ₺

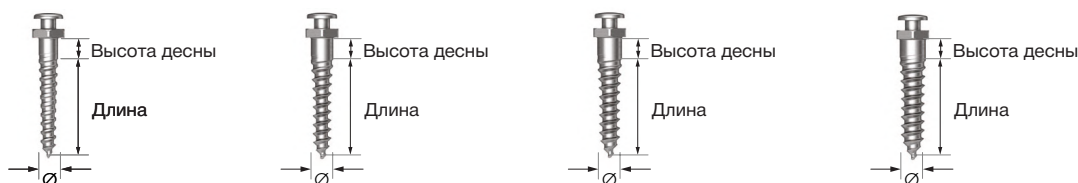

Диаметр	Ø 1.2	Ø 1.4	Ø 1.6		Ø 1.8	
Высота десны	1.5 мм	1.5 мм	1.5 мм	4 мм	1.5 мм	4 мм
Длина	Код	Код	Код		Код	
6 мм	OSSH1206	OSSH1406	OSSH1606	OSSH16064	OSSH1806	OSSH18064
8 мм	OSSH1208	OSSH1408	OSSH1608	–	OSSH1808	–
10 мм	–	–	OSSH1610	–	OSSH1810	–

Рекомендуемый крутящий момент:

Ø 1.2 мм | Ø 1.4 мм – не более 15 Нсм, Ø 1.6 мм – не более 20 Нсм, Ø 1.8 мм – не более 30 Нсм

Винт ортодонтический со стандартной головкой (комбинированная поверхность)

Цена: 1 850 ₺

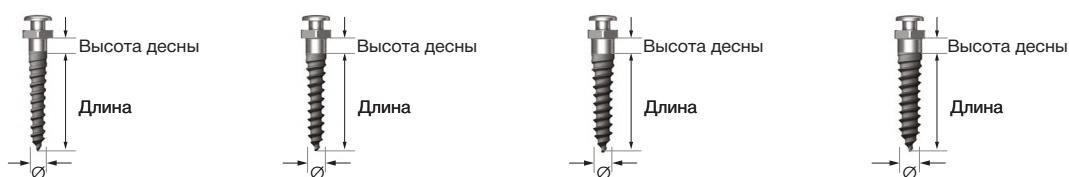

Диаметр	Ø 1.2	Ø 1.4	Ø 1.6	Ø 1.8
Высота десны	1.5 мм	1.5 мм	1.5 мм	1.5 мм
Длина	Код	Код	Код	Код
6 мм	OSSH1206HE	OSSH1406HE	OSSH1606HE	OSSH1806HE
8 мм	OSSH1208HE	OSSH1408HE	OSSH1608HE	OSSH1808HE
10 мм	–	–	OSSH1610HE	OSSH1810HE

Рекомендуемый крутящий момент:

Ø 1.2 мм | Ø 1.4 мм – не более 15 Нсм, Ø 1.6 мм – не более 20 Нсм, Ø 1.8 мм – не более 30 Нсм

Винт ортодонтический с малой головкой (фрезерованная поверхность)

Цена: 1 600 ₺



Диаметр	Ø 1.4	Ø 1.6	Ø 1.8
Высота десны	1.5 мм	1.5 мм	1.5 мм
Длина	Код	Код	Код
6 мм	OSSHHS1406	OSSHHS1606	OSSHHS1806
8 мм	OSSHHS1408	OSSHHS1608	OSSHHS1808
10 мм	–	OSSHHS1610	OSSHHS1810

Рекомендуемый крутящий момент:

Ø 1.4 мм – не более 15 Нсм, Ø 1.6 мм – не более 20 Нсм, Ø 1.8 мм – не более 30 Нсм

Имплантат MS узкий гребень

Цена: 3 200 ₺



Диаметр	Ø 2.5		Ø 3.0	
Высота десны	2.5 мм	4 мм	2.5 мм	4 мм
Длина	Код		Код	
	10 мм	MSP25103R	MSP25104R	MSP30103R
11.5 мм	MSP25113R	MSP25114R	MSP30113R	MSP30114R
13 мм	MSP25133R	MSP25134R	MSP30133R	MSP30134R
15 мм	MSP25153R	MSP25154R	MSP30153R	MSP30154R

Рекомендуемый крутящий момент:
не более 30 Нсм

Имплантат MS временный

Цена: 1 800 ₺

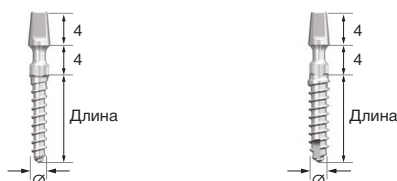

Диаметр	Ø 1.8		Ø 2.5	
Длина	Код		Код	
	10 мм	MST18104	MST25104	MST25104
13 мм	MST18134	MST25134	MST25134	MST25134
15 мм	MST18154	MST25154	MST25154	MST25154

Рекомендуемый крутящий момент:
не более 30 Нсм
Возможность наклона шейки до 5°

Имплантат MS съёмный

Цена: 2 900 ₺



Диаметр	Ø 2.5		Ø 3.0	
Высота десны	2 мм	4 мм	2 мм	4 мм
Длина	Код		Код	
	10 мм	MSD25102R	MSD25104R	MSD30102R
11.5 мм	MSD25112R	MSD25114R	MSD30112R	MSD30114R
13 мм	MSD25132R	MSD25134R	MSD30132R	MSD30134R
15 мм	MSD25152R	MSD25154R	MSD30152R	MSD30154R

Рекомендуемый крутящий момент:
не более 30 Нсм

Слепочный модуль

Цена: 495 ₺

Код
MSPIC



Лабораторный аналог

Цена: 660 ₺

Код
MSPLA



Временный колпачок

Цена: 660 ₺

Код
MSPTC



Временный колпачок (титановый)

Цена: 660 ₺

Код
MSTPC



Лабораторный аналог

Цена: 660 ₺

Код
MSTLA



Колпачок O-ring

Цена: 1 380 ₺

Код
RCS01









Лабораторный аналог

Цена: 660 ₺

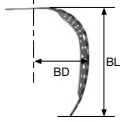

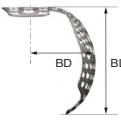

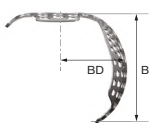
Код
MSDLA

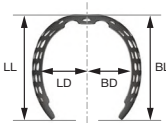

Мембрана титановая OssBuilder OB2

				P	BW	BL	BD	Код	Цена
Дефект одной стенки   	4	8	7	5.5	SM1W487SB	3 721 ₹			
	4	10	7	5.5	SM1W4107SB				
	4	10	9	5.5	SM1W4109SB				
				P	BW	BL	BD	Код	Цена
Дефект двух стенок   	7	9	7	5.5	SM2W797SB	3 721 ₹			
	7	9	9	5.5	SM2W799SB				
	10	12	7	5.5	SM2W10127SB				
	10	12	9	5.5	SM2W10129SB				
	12	12	7	5.5	SM2W12127SB				
	12	12	9	5.5	SM2W12129SB				
				P	BW	BL	BD	Код	Цена
Дефект трех стенок   	7	9	7	5.5	SM3W797SB	3 721 ₹			
	7	9	9	5.5	SM3W799SB				
	10	12	7	5.5	SM3W10127SB				
	10	12	9	5.5	SM3W10129SB				
	12	12	7	5.5	SM3W12127SB				
	12	12	9	5.5	SM3W12129SB				

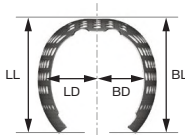
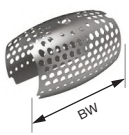
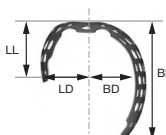
Мембрана титановая OssBuilder OB3

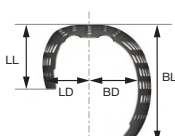
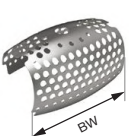
					BW	BL	LL	BD	LD	Код	Цена
Вертикальная аугментация  	10	7	7	5.5	5.5	SB3V107F	3 721 ₹				
	10	9	9	5.5	5.5	SB3V109F					
	10	11	11	5.5	5.5	SB3V1011F					
					BW	BL	LL	BD	LD	Код	Цена
Вертикальная аугментация  	20	7	7	5.5	5.5	SB3V207F	3 721 ₹				
	20	9	9	5.5	5.5	SB3V209F					
	20	11	11	5.5	5.5	SB3V2011F*					
*Под заказ											
					BW	BL	LL	BD	LD	Код	Цена
Горизонтальная аугментация  	10	7	3.5	5.5	3.7	SB3H107F	3 721 ₹				
	10	9	4.5	5.5	3.7	SB3H109F					
	10	11	6	5.5	3.7	SB3H1011F*					
*Под заказ											
					BW	BL	LL	BD	LD	Код	Цена
Горизонтальная аугментация  	20	7	3.5	5.5	3.7	SB3H207F*	3 721 ₹				
	20	9	4.5	5.5	3.7	SB3H209F					
	20	11	6	5.5	3.7	SB3H2011F					
*Под заказ											



- P = Проксимальный
- BW = Ширина с вестибулярной стороны
- BL = Высота с вестибулярной стороны
- LL = Высота с язычной стороны
- BD = Расстояние до вестибулярной стенки
- LD = Расстояние до язычной стенки

Материалы для НКР

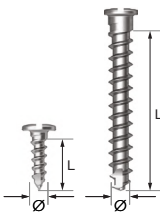

Винты и пины костные для НКР

Название	Ø	Высота (L)	Код	Цена	
 <p>Винт костный Для установки используется: машинный ключ для костного винта BSCMD Рекомендуемый крутящий момент: до 40 Нсм</p>	1.2 мм	3 мм	BSCH1203	1 450 ₹	
		4 мм	BSCH1204		
		5 мм	BSCH1205		
	1.4 мм	4 мм	BSCH1404		1 450 ₹
		6 мм	BSCH1406		
		8 мм	BSCH1408		
	2.0 мм	8 мм	BSCH2008		1 450 ₹
		10 мм	BSCH2010		
		12 мм	BSCH2012		
		14 мм	BSCH2014		
		16 мм	BSCH2016		

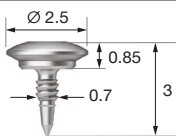
Название	Длина (L)	Код	Цена
 <p>Пин костный Фиксируется перкуSSIONным методом. Устанавливается набором GBR Kit (инструмент отдельно не продается)</p>	3 мм	OBТ3	1 450 ₹



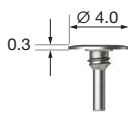

Компоненты мембраны титановой OssBuilder нового типа

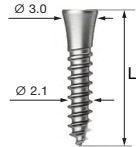

Название	Ø	Высота	Код	Цена
 <p>Винт-заглушка Фиксируется ручной шестигранной отверткой 0.9 (стр. 27) Крутящий момент: не более 5-8 Нсм</p>	4 мм	0.3 мм	SBCC4000	1 210 ₹
 <p>Формирователь десны Фиксируется ручной шестигранной отверткой 0.9 (стр. 27) Крутящий момент: не более 5-8 Нсм</p>	4 мм	3 мм	SBHC4030	1 310 ₹
		4 мм	SBHC4040	
	5 мм	3 мм	SBHC5030	
		4 мм	SBHC5040	
 <p>Удлинитель (переходник) OB Anchor Фиксируется ручной шестигранной отверткой 0.9 (стр. 27) Крутящий момент: не более 12-15 Нсм</p>	3.5 мм	0 мм	SBAC3500TSM	1 350 ₹
		0.5 мм	SBAC3505TSM	
		1 мм	SBAC3510TSM	
		1.5 мм	SBAC3515TSM	
		2.0 мм	SBAC3520TSM	
		2.5 мм	SBAC3525TSM	
	4.0 мм	3.0 мм	SBAC3530TSM	1 350 ₹
		0 мм	SBAC4000TSR	
		0.5 мм	SBAC4005TSR	
		1 мм	SBAC4010TSR	
		1.5 мм	SBAC4015TSR	
		2.0 мм	SBAC4020TSR	
		2.5 мм	SBAC4025TSR	
		3.0 мм	SBAC4030TSR	

Название	Длина (L)	Код	Цена
 <p>Винт временный для фиксации (Tenting Screw) Фиксируется машинной шестигранной отверткой 0.9 (стр. 27)</p>	8.5 мм	SBS2008I	3 650 ₹
	10 мм	SBS2010I	
	11.5 мм	SBS2011I	
	13 мм	SBS2013I	

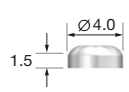
Материалы для НКР

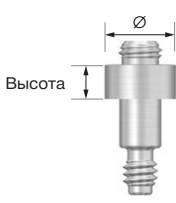
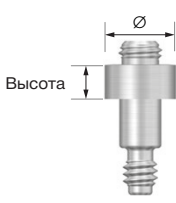
Компоненты мембраны титановой OssBuilder старого типа

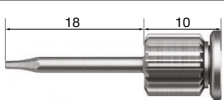
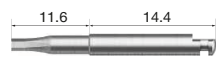
Название	Ø	Высота	Код	Цена
 <p>Винт-заглушка Устанавливается ключом для установки винта-заглушки (код SMCDES/SMCDESS) Крутящий момент: не более 5-8 Нсм</p>	4 мм	1.5 мм	SMCC415	1 210 ₹
 <p>Формирователь десны Фиксируется ручной отверткой (код: AHD12SH/AHD12LH) Крутящий момент: не более 5-8 Нсм</p>	4 мм	3 мм	SMHA443R	1 310 ₹
		4 мм	SMHA444R	
	5 мм	SMHA553R		
 <p>Удлинитель для TS (Переходник) Мини Фиксируется ручной отверткой (код: AHD12SH/AHD12LH)</p>	3.5 мм	0.5 мм	SMHI305TSM	1 350 ₹
		1 мм	SMHI310TSM	
		1.5 мм	SMHI315TSM	
		2.0 мм	SMHI320TSM	
		2.5 мм	SMHI325TSM	
		3.0 мм	SMHI330TSM	
 <p>Удлинитель для TS (Переходник) Стандарт Фиксируется ручной отверткой (код: AHD12SH/AHD12LH)</p>	4.0 мм	0.5 мм	SMHI405TSR	1 350 ₹
		1 мм	SMHI410TSR	
		1.5 мм	SMHI415TSR	
		2.0 мм	SMHI420TSR	
		2.5 мм	SMHI425TSR	
		3.0 мм	SMHI430TSR	

Название	Код	Цена
 <p>Ручная отвертка 0.9 Hex</p>	AHD09LH* *Под заказ	2 450 ₹
	AHD09SH* *Под заказ	
	AHD09MSH* *Под заказ	
 <p>Машинная отвертка 0.9 Hex</p>	AMSD09L	2 100 ₹
	AMSD09S	
 <p>Ключ для установки формирователя и винта-заглушки</p>	Длинный SMCDES	2 100 ₹
	Короткий SMCDESS	
 <p>Инструмент для определения дефектов</p>	SMDG	2 100 ₹

Материалы для НКР



Костный ксенотрансплантат

Название		Объем	Масса	Код	Цена
	Минеральный костнозамещающий материал из бычьей кости A-Oss Размер частиц 0.25~1.0 мм	0.5 CC	0.25 г	BAS02	3 850 ₺
		1.0 CC	0.5 г	BAS05	5 335 ₺
		2.0 CC	1 г	BAS10	9 130 ₺
		4.0 CC	2 г	BAS20	17 600 ₺
	Минеральный костнозамещающий материал из бычьей кости A-Oss Размер частиц 1.0~2.0 мм	0.75 CC	0.25 г	BAL02	3 850 ₺
		1.5 CC	0.5 г	BAL05	5 335 ₺
		3.0 CC	1 г	BAL10	9 130 ₺
		6.0 CC	2 г	BAL20	17 600 ₺

Название	Размер	Код	Цена
	Ø 6.2×8 мм	BAC150B	7 425 ₺
	Ø 7.2×10 мм	BAC250B	13 585 ₺

Название	Объем	Диаметр шприца	Код	Цена	
	Минеральный костнозамещающий материал из бычьей кости A-Oss в шприце Размер частиц 0.25 ~1.0 мм	Ø 5.4	BAS02SG54	4 235 ₺	
			BAS05SG54	5 863 ₺	
			BAS10SG54	10 043 ₺	
	Минеральный костнозамещающий материал из бычьей кости A-Oss в шприце Размер частиц 1.0 ~ 2.0 мм	Ø 3.5	BAS02SG35	4 235 ₺	
			Ø 5.4	BAL02SG54	4 235 ₺
				BAL10SG54	10 043 ₺

Костный аллотрансплантат

Название	Объем	Код	Цена
	0.25 CC	POWDER025	4 450 ₺
	0.5 CC	POWDER05	6 700 ₺
	1 CC	POWDER10	9 900 ₺
	0.25 CC	CHIP025	5 550 ₺
	0.5 CC	CHIP05	7 750 ₺
	1 CC	CHIP10	11 100 ₺
	0.25 CC	CCP25	5 550 ₺
	0.5 CC	CCP50	7 750 ₺
	1 CC	CCP100	11 100 ₺
	0.25 CC	CCC25	6 700 ₺
	0.5 CC	CCC50	8 900 ₺
	1 CC	CCC100	12 170 ₺

Материалы для НКР

Мембрана резорбируемая коллагеновая

Название	Размер	Код	Цена
 <p>Мембрана Ossguide коллагеновая (коллаген свиной I класса) Толщина: 0.2 мм</p>	15 мм × 20 мм	TG-1	5 400 ₽
	20 мм × 30 мм	TG-2	8 200 ₽
	30 мм × 40 мм	TG-3	15 600 ₽
 <p>Мембрана OssMem Soft коллагеновая (коллаген I класса из бычьего сухожилия) Толщина: 0.35 мм</p>	15 мм × 20 мм	OCMS1520	4 675 ₽
	20 мм × 30 мм	OCMS2030	8 360 ₽
	30 мм × 40 мм	OCMS3040	17 600 ₽
 <p>Мембрана OssMem Hard коллагеновая (коллаген I класса из бычьего сухожилия) Толщина: 0.35 мм</p>	15 мм × 20 мм	OCMH1520	4 675 ₽
	20 мм × 30 мм	OCMH2030	8 360 ₽
	30 мм × 40 мм	OCMH3040	17 600 ₽

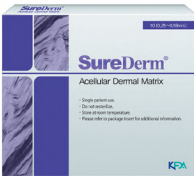
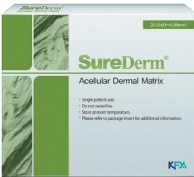

Бесклеточный дермальный матрикс

Название	Размер	Код	Цена
 <p>SureDerm Acellular Dermal Matrix Толщина: 0.25 мм – 0.59 мм</p>	10 мм × 20 мм	SUREDERM1012	7 250 ₽
	10 мм × 40 мм	SUREDERM1014	10 400 ₽
	20 мм × 20 мм	SUREDERM1022	10 400 ₽
	20 мм × 40 мм	SUREDERM1024	16 800 ₽
 <p>SureDerm Acellular Dermal Matrix Толщина: 0.60 мм – 0.99 мм</p>	10 мм × 20 мм	SUREDERM2012	8 350 ₽
	10 мм × 40 мм	SUREDERM2014	11 450 ₽
	20 мм × 20 мм	SUREDERM2022	11 450 ₽
	20 мм × 40 мм	SUREDERM2024	17 850 ₽



А-силиконовая слепочная масса

Название	Упаковка	Код	Цена
 <p>База</p>	База (Putty) – 400 мл Катализатор – 400 мл	ESS400P	9 600 ₽

Хирургические наборы



Хирургические
протоколы
Osstem



Хирургические
наборы
Osstem

Имплантация

	Название	Код	Цена
	Хирургический набор 122 Taper Kit (для установки имплантатов TSIII, TSIV, SSIII)	O122TPK	66 600 ₽
	Хирургический набор 123 Full Kit (для установки имплантатов TSII, TSIII, SSIII)	O123FK	66 600 ₽
	Хирургический набор 485 Kit (для установки коротких имплантатов)	O485K	59 000 ₽
	Хирургический набор MS Kit (для установки системы MS)	OMSK	39 500 ₽
	Хирургический набор Ortho Kit (для установки ортодонтических винтов)	OOKS	24 500 ₽

Протезирование

	Название	Код	Цена
	Ортопедический набор Prosthetic Kit (для протезирования систем TS, SS)	OPK	40 000 ₽

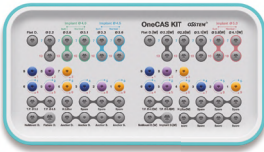
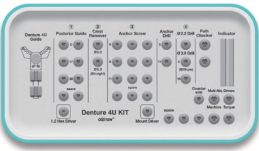

Хирургические наборы

Навигационная хирургия

	Название	Код	Цена
	Хирургический набор One Guide Kit (для навигационной хирургии)	OOGK	105 000 ₽
	Хирургический набор OneMS Kit (для установки имплантатов MS и TSIII 3.0 по шаблону)	OOMSK	79 000 ₽
	Хирургический набор OneCAS Kit (для закрытого синус-лифтинга по шаблону)	OOCK	102 500 ₽
	Хирургический набор Denture 4U Kit (для операций по методике All-on-X)	OD4UK	57 500 ₽
	Хирургический набор Parallel Guide Advanced Kit (для позиционирования имплантатов)	OPGAK	58 500 ₽
	Хирургический набор Parallel Guide Prime Kit (для позиционирования имплантатов)	OPGPK	33 500 ₽

Хирургические наборы

Извлечение имплантата | Извлечение винта

	Название	Код	Цена
	Набор для извлечения имплантата EFR Kit	OSFRK	47 500 ₽
	Набор для извлечения винта из имплантата ESR Kit	OESRK	44 500 ₽

Хирургические наборы

Костная пластика

	Название	Код	Цена
	Хирургический набор OssBuilder Kit (для НКР с титановой мембраной OssBuilder)	HGBRK	27 500 ₽
	Хирургический набор GBR Kit (для НКР с применением костных пинов и костных винтов)	ONGBRK	44 000 ₽
	Хирургический набор CAS Kit (для закрытого синус-лифтинга)	HCRSNK	60 000 ₽
	Хирургический набор LAS Kit (для открытого синус-лифтинга)	HLRSNK	44 000 ₽
	Хирургический набор ESSET Kit (для расщепления костного гребня)	HESEK	71 200 ₽
	Хирургический набор CAS Kit PLUS (для закрытого синус-лифтинга)	HCRSNKP	80 750 ₽

Хирургические наборы







Наборы инструментов

	Название	Код	Цена
	Набор хирургических инструментов Osstem Basic Kit (24 единицы)	ОВКИТ	84 500 ₽
	Набор хирургических инструментов Doctor Cho Kit (9 единиц)	DCHOKIT	29 500 ₽
	Набор хирургических инструментов Sinus Kit для открытого синус-лифтинга (5 единиц)	ASLK	38 000 ₽
	Набор хирургических инструментов Osteo Kit для закрытого синус-лифтинга (11 единиц)	OSTK	53 000 ₽
	Набор хирургических инструментов Bone Spreader Kit для расщепления костного гребня (4 единицы)	OBSOK	32 500 ₽
	Набор хирургических инструментов Split Kit прямой для расщепления костного гребня (5 единиц)	ORSSK	38 000 ₽
	Набор хирургических инструментов Split Kit изогнутый для расщепления костного гребня (5 единиц)	ORSOK	34 000 ₽



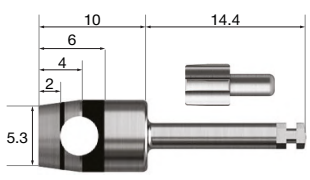

Инструменты

Инструменты

	Название	Длина	Код	Цена
	Сверло-трепан Внутренний Ø 3.7 Внешний Ø 4.5	31 мм	TD37S	4 450 Р
	Сверло-трепан Внутренний Ø 4.2 Внешний Ø 5.0	31 мм	TD42S	
	Сверло-трепан Внутренний Ø 4.7 Внешний Ø 5.5	31 мм	TD47S	
	Сверло-трепан Внутренний Ø 5.2 Внешний Ø 6.0	31 мм	TD52S	
	Сверло-трепан Внутренний Ø 6.2 Внешний Ø 7.0	31 мм	TD62S	
	Сверло-трепан Внутренний Ø 3.7 Внешний Ø 4.5	36.4 мм	TD37	4 450 Р
	Сверло-трепан Внутренний Ø 4.2 Внешний Ø 5.0	36.4 мм	TD42	
	Сверло-трепан Внутренний Ø 4.7 Внешний Ø 5.5	36.4 мм	TD47	
	Сверло-трепан Внутренний Ø 5.2 Внешний Ø 6.0	36.4 мм	TD52	
	Сверло-трепан Внутренний Ø 6.2 Внешний Ø 7.0	36.4 мм	TD62	

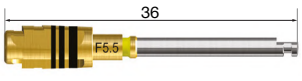
	Название	Код	Цена
	Контурный бор (Bone Profiler) Ø 4.5 Комплектация: Контурный бор + направляющая M + направляющая R	GSBP45	4 650 Р
	Контурный бор (Bone Profiler) Ø 5.5 Комплектация: Контурный бор + направляющая M + направляющая R	GSBP55	
	Контурный бор (Bone Profiler) Ø 7.5 Комплектация: Контурный бор + направляющая R	GSBP75	
	Мукотом Комплектация: Мукотом + Направляющий пин	OSTP53	1 850 Р
		OSTP48	
		OSTP43	
		OSTP33	



Инструменты

	Название	Код	Цена
	Кортикальное сверло F5.5	TCD4C55	2 450 ₽
	Кортикальное сверло F5.0	TCD4C50	
	Кортикальное сверло F4.5	TCD4C45	
	Кортикальное сверло F4.0	TCD4C40	
	Кортикальное сверло F3.5	TCD4C35	

Инструменты

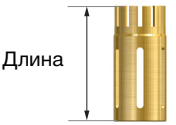

Сверло для забора аутокости

	Название	Код	Цена
	Сверло короткое с ограничителем Ø 5, длина 19	ABC504S	4 800 ₽
	Сверло длинное с ограничителем Ø 5, длина 22	ABC504L	
	Сверло короткое с ограничителем Ø 6, длина 19	ABC604S	
	Сверло длинное с ограничителем Ø 6, длина 22	ABC604L	
	Ограничитель под ABC504S Ø 5, длина 14.5	ABC2ST504S	950 ₽
	Ограничитель под ABC504L Ø 5, длина 17.5	ABC2ST504L	
	Ограничитель под ABC604S Ø 6, длина 14.5	ABC2ST604S	
	Ограничитель под ABC604L Ø 6, длина 17.5	ABC2ST604L	
	Эжектор кости	ABBE52L	900 ₽

Инструменты

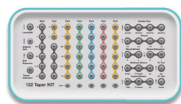

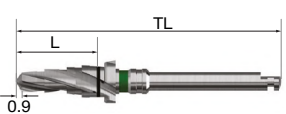
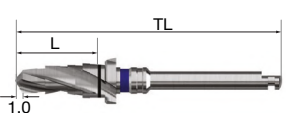
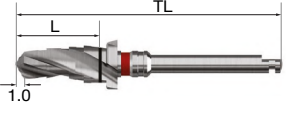
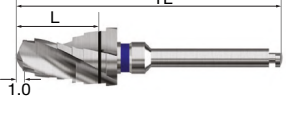

Инструменты набора 122 Taper Kit

Название	L	TL	Код	Цена
 <p>Сверло Taper F3.5</p>	15 мм	38 мм	122TPD3515*	3 100 ₺
	13 мм	36 мм	122TPD3513	
	11.5 мм	34.5 мм	122TPD3511	
	10 мм	34.5 мм	122TPD3510	
	8.5 мм	33 мм	122TPD3508	
	7 мм	31.5 мм	122TPD3507	
	6 мм	30.5 мм	122TPD3506*	
 <p>Сверло Taper F4.0</p>	15 мм	38 мм	122TPD4015*	3 100 ₺
	13 мм	36 мм	122TPD4013	
	11.5 мм	34.5 мм	122TPD4011	
	10 мм	34.5 мм	122TPD4010	
	8.5 мм	33 мм	122TPD4008	
	7 мм	31.5 мм	122TPD4007	
	6 мм	30.5 мм	122TPD4006*	
 <p>Сверло Taper F4.5</p>	15 мм	38 мм	122TPD4515*	3 100 ₺
	13 мм	36 мм	122TPD4513	
	11.5 мм	34.5 мм	122TPD4511	
	10 мм	34.5 мм	122TPD4510	
	8.5 мм	33 мм	122TPD4508	
	7 мм	31.5 мм	122TPD4507	
	6 мм	30.5 мм	122TPD4506*	
 <p>Сверло Taper F5.0</p>	15 мм	38 мм	122TPD5015*	3 100 ₺
	13 мм	36 мм	122TPD5013	
	11.5 мм	34.5 мм	122TPD5011	
	10 мм	34.5 мм	122TPD5010	
	8.5 мм	33 мм	122TPD5008	
	7 мм	31.5 мм	122TPD5007	
	6 мм	30.5 мм	122TPD5006*	
 <p>Сверло Taper F5.5</p>	15 мм	38 мм	122TPD5515*	3 100 ₺
	13 мм	36 мм	122TPD5513	
	11.5 мм	34.5 мм	122TPD5511	
	10 мм	34.5 мм	122TPD5510	
	8.5 мм	33 мм	122TPD5508	
	7 мм	31.5 мм	122TPD5507	
	6 мм	30.5 мм	122TPD5506*	
 <p>Сверло Taper F6.0</p>	13 мм	36 мм	122TPD6013*	3 100 ₺
	11.5 мм	34.5 мм	122TPD6011*	
	10 мм	34.5 мм	122TPD6010*	
	8.5 мм	33 мм	122TPD6008*	
	7 мм	31.5 мм	122TPD6007*	
 <p>Сверло Taper F7.0</p>	13 мм	36 мм	122TPD7013*	3 100 ₺
	11.5 мм	34.5 мм	122TPD7011*	
	10 мм	34.5 мм	122TPD7010*	
	8.5 мм	33 мм	122TPD7008*	
	7 мм	31.5 мм	122TPD7007*	
	6 мм	30.5 мм	122TPD7006*	

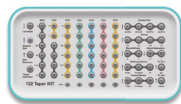
*не входит в состав набора 122 Taper Kit, приобретается отдельно

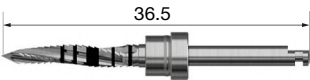
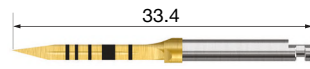

Инструменты набора 122 Taper Kit

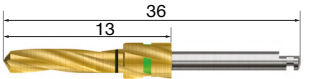
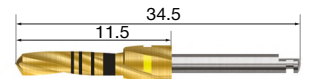
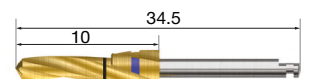
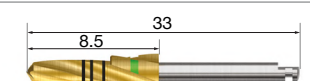
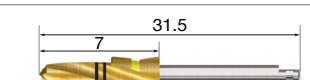
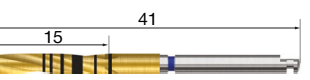
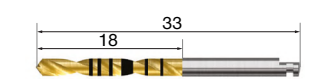
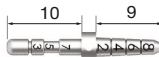
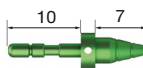
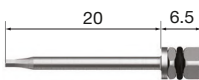
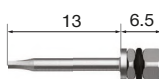
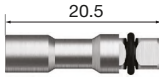
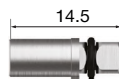



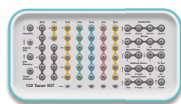

Название	Код	Цена
 Сверло пилотное	GD2027L	2 450 ₽
 Сверло ланцетное	AGDLC*	2 450 ₽
 Сверло боковое	OSLMD20L*	2 450 ₽
	2D2213LC01	2 450 ₽
	2D2211LC01	
 Сверло прямое Ø 2.2	2D2210LC01	
	2D2208LC01	
	2D2207LC01	
	3D2715FNLC01	2 710 ₽
 Сверло прямое Ø 2.7	3D2718FNLC	
 Пин параллельности	APP2227	620 ₽
 Пин параллельности Taper	TPP3522	620 ₽
	TRHD12L	2 450 ₽
 Ключ торка	TRHD12S	
	ASMEL	3 400 ₽
 Имплантовод	ASMES	

*не входит в состав набора 122 Taper Kit, приобретается отдельно

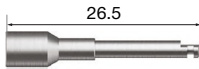
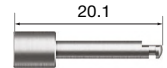
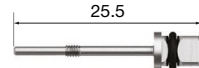
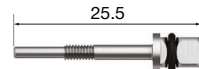
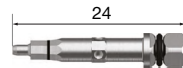
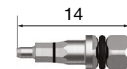
Инструменты



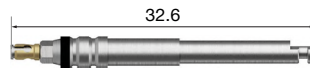
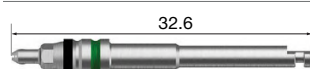
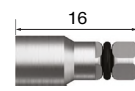
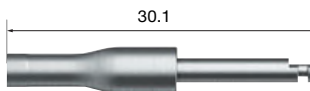
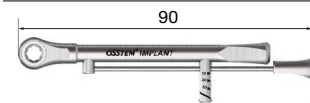

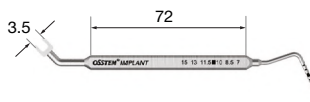
Инструменты набора 122 Taper Kit

Название		Код	Цена
 26.5  20.1	Имплантовод машинный	ASMDL	3 400 ₽
		ASMDS	
 25.5  25.5	Инструмент для снятия адаптера	● Мини ERFM	1 400 ₽
		● Стандарт HRFR	
 24  14	Имплантовод ручной SS	SSRFDL	2 700 ₽
		SSRFDS* Под заказ	
 25	Имплантовод машинный SS	SSNMDS	3 400 ₽
 24  17	Имплантовод ручной TS	● Мини GSMFDL	2 450 ₽
		● Стандарт GSRFDL	
		● Мини GSMFDS* Под заказ	
		● Стандарт GSRFDS* Под заказ	
 32.6  32.6	Имплантовод машинный TS	● Мини TSNMDML	3 400 ₽
		● Стандарт TSNMDRL	
 16	Удлинитель ручного имплантовода	OPE	550 ₽
 30.1	Удлинитель сверла	ADE	2 710 ₽
 90	Динамометрический ключ	TW30B	17 000 ₽
	Динамометрический ключ (Spring Type)	TW30* Под заказ	17 000 ₽
 72 3.5	Глубиномер	OSDG	3 170 ₽

*не входит в состав набора 122 Taper Kit, приобретается отдельно
 Все артикулы можно заказать отдельно. Артикулы с пометкой «Под заказ» имеют увеличенное время ожидания

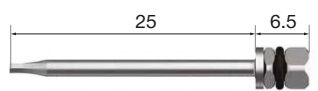
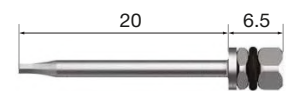
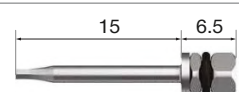
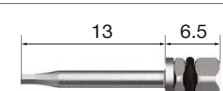
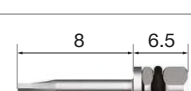
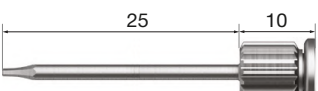
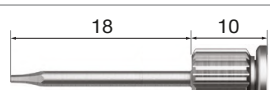
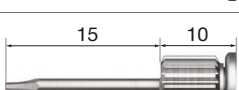
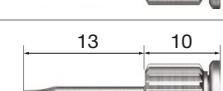
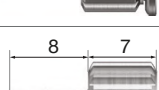
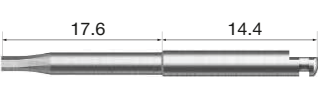
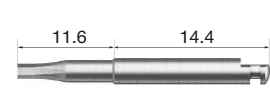

Инструменты набора Prosthetic Kit



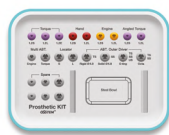

Название	Код	Цена
     <p>Ключ торка</p>	TRHD12E*	2 450 ₽
	TRHD12L	
	TRHD09L* Под заказ	
	TRHD12M* Под заказ	
	TRHD12S	
	TRHD09S* Под заказ	
TRHD12MS*		
     <p>Отвёртка ручная 1.2 Hex</p>	AHD12EH* Под заказ	2 450 ₽
	AHD12LH	
	AHD12MH* Под заказ	
	AHD12SH	
	AHD12MSH*	
   <p>Машинная отвертка 1.2 Hex</p>	AMSD12E* Под заказ	1 800 ₽
	AMSD12L	
	AMSD12S	
 <p>Ключ-шестигранник</p>	OTH12S* Под заказ	1 800 ₽

*не входит в состав набора Prosthetic Kit, приобретается отдельно
Все артикулы можно заказать отдельно. Артикулы с пометкой «Под заказ» имеют увеличенное время ожидания

Инструменты

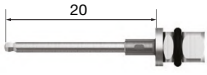
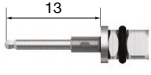
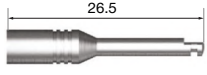
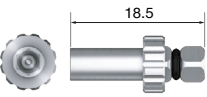
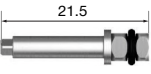
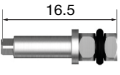

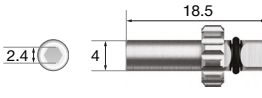



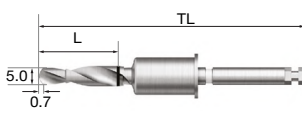
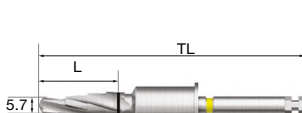
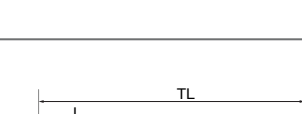

Инструменты набора Prosthetic Kit

Название	Код	Цена
 Угловой ключ торка для динамометрического ключа Angled Torque Driver	ATD12L	4 400 ₽
 Угловой ключ торка для динамометрического ключа Angled Torque Driver	ATD12S	
 Отвертка Multi для физиодиспенсера	MAMD	3 300 ₽
 Ручная отвертка Multi	MAOD	3 300 ₽
 Ключ для абатмента Port длинный	TWLDLK	2 750 ₽
 Ключ для абатмента Port короткий	TWLDSK	2 750 ₽
 Ключ абатмента Rigid	ORDML Под заказ	3 100 ₽
 Ключ абатмента Solid	SDSS	3 100 ₽
 Ключ для абатмента O-ring Используется для абатментов Stud, Convertible Ø 4.0	AORD	2 800 ₽
 Ключ Osta Используется для абатментов Convertible Ø 5.0, Ø 6.0 и для абатментов Osta системы SS	ODSS	3 100 ₽

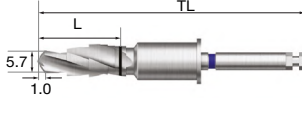
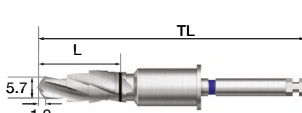
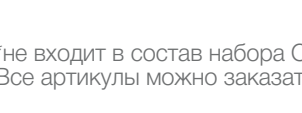

Инструменты набора OneGuide Kit





Название	L	TL	Код	Цена
 <p>Коническое сверло OneGuide F3.5 (Мягкая кость)</p>	13 мм	39.1 мм	OGTD2213	3 650 ₽
	11.5 мм	37.6 мм	OGTD2211	
	10 мм	36.1 мм	OGTD2210	
	8.5 мм	36.1 мм	OGTD2208	
	7 мм	36.1 мм	OGTD2207	
 <p>Коническое сверло OneGuide F3.5</p>	13 мм	39.1 мм	OGTPD3513	3 650 ₽
	11.5 мм	37.6 мм	OGTPD3511	
	10 мм	36.1 мм	OGTPD3510	
	8.5 мм	36.1 мм	OGTPD3508	
	7 мм	36.1 мм	OGTPD3507	
 <p>Коническое сверло OneGuide F3.5 (W)</p>	13 мм	39.1 мм	OGTPD3513W <i>Под заказ</i>	3 650 ₽
	11.5 мм	37.6 мм	OGTPD3511W <i>Под заказ</i>	
	10 мм	36.1 мм	OGTPD3510W <i>Под заказ</i>	
	8.5 мм	36.1 мм	OGTPD3508W	
	7 мм	36.1 мм	OGTPD3507W	
 <p>Коническое сверло OneGuide F4.0</p>	13 мм	39.1 мм	OGTPD4013	3 650 ₽
	11.5 мм	37.6 мм	OGTPD4011	
	10 мм	36.1 мм	OGTPD4010	
	8.5 мм	36.1 мм	OGTPD4008	
	7 мм	36.1 мм	OGTPD4007	
 <p>Коническое сверло OneGuide F4.5</p>	13 мм	39.1 мм	OGTPD4513	3 650 ₽
	11.5 мм	37.6 мм	OGTPD4511	
	10 мм	36.1 мм	OGTPD4510	
	8.5 мм	36.1 мм	OGTPD4508	
	7 мм	36.1 мм	OGTPD4507	
 <p>Коническое сверло OneGuide F4.5 (W)</p>	13 мм	39.1 мм	OGTPD4513W <i>Под заказ</i>	3 650 ₽
	11.5 мм	37.6 мм	OGTPD4511W <i>Под заказ</i>	
	10 мм	36.1 мм	OGTPD4510W <i>Под заказ</i>	
	8.5 мм	36.1 мм	OGTPD4508W	
	7 мм	36.1 мм	OGTPD4507W	
 <p>Коническое сверло OneGuide F5.0 (W)</p>	13 мм	39.1 мм	OGTPD5013W <i>Под заказ</i>	3 650 ₽
	11.5 мм	37.6 мм	OGTPD5011W	
	10 мм	36.1 мм	OGTPD5010W	
	8.5 мм	36.1 мм	OGTPD5008W	
	7 мм	36.1 мм	OGTPD5007W	
 <p>Коническое сверло OneGuide F5.5 (W)</p>	13 мм	39.1 мм	OGTPD5513W <i>Под заказ</i>	3 650 ₽
	11.5 мм	37.6 мм	OGTPD5511W <i>Под заказ</i>	
	10 мм	36.1 мм	OGTPD5510W <i>Под заказ</i>	
	8.5 мм	36.1 мм	OGTPD5508W <i>Под заказ</i>	
	7 мм	36.1 мм	OGTPD5507W	
 <p>Коническое сверло OneGuide F5.5 (W)</p>	13 мм	39.1 мм	OGTPD5506W* <i>Под заказ</i>	3 650 ₽
	11.5 мм	37.6 мм	OGTPD5511W <i>Под заказ</i>	
	10 мм	36.1 мм	OGTPD5510W <i>Под заказ</i>	
	8.5 мм	36.1 мм	OGTPD5508W <i>Под заказ</i>	
	7 мм	36.1 мм	OGTPD5507W	
 <p>Коническое сверло OneGuide F5.5 (W)</p>	13 мм	39.1 мм	OGTPD5506W* <i>Под заказ</i>	3 650 ₽
	11.5 мм	37.6 мм	OGTPD5511W <i>Под заказ</i>	
	10 мм	36.1 мм	OGTPD5510W <i>Под заказ</i>	
	8.5 мм	36.1 мм	OGTPD5508W <i>Под заказ</i>	
	7 мм	36.1 мм	OGTPD5507W	
 <p>Коническое сверло OneGuide F5.5 (W)</p>	13 мм	39.1 мм	OGTPD5506W* <i>Под заказ</i>	3 650 ₽
	11.5 мм	37.6 мм	OGTPD5511W <i>Под заказ</i>	
	10 мм	36.1 мм	OGTPD5510W <i>Под заказ</i>	
	8.5 мм	36.1 мм	OGTPD5508W <i>Под заказ</i>	
	7 мм	36.1 мм	OGTPD5507W	

*не входит в состав набора OneGuide Kit, приобретается отдельно
Все артикулы можно заказать отдельно. Артикулы с пометкой «Под заказ» имеют увеличенное время ожидания

Инструменты

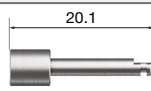

Инструменты набора OneGuide Kit

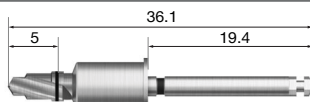
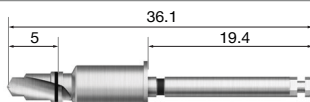
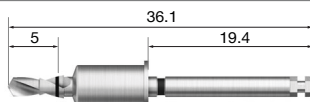
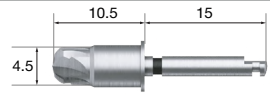
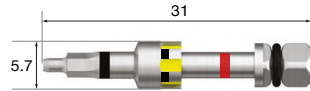
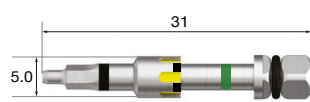
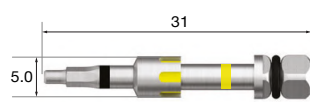
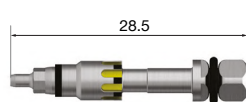
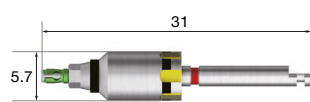
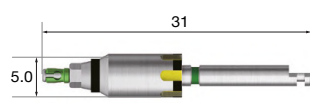
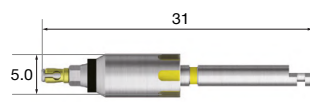
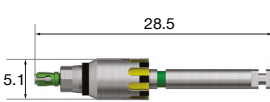
Название	Код	Цена
 20.1 Имплантовод машинный	ASMDS	3 400 ₽
 Фиксирующий винт	QGAS18	1 310 ₽
 Сверло для фиксирующего винта	QGATD13	1 850 ₽
 Кортикальное сверло OneGuide F4.5	OGTCD45	3 300 ₽
 36.1 19.4 5 Направляющее сверло OneGuide F5.0	OGID2206IW	3 300 ₽
 36.1 19.4 5 Направляющее сверло OneGuide F4.5	OGID2206I	
 36.1 19.4 5 Направляющее сверло OneGuide F3.5	OGID2206II	
 10.5 15 4.5 Выравнивающее сверло	OGFD45	2 700 ₽
 31 5.7 Имплантовод ручной NoMount F5.0	OGFDR57	2 700 ₽
 31 5.0 Имплантовод ручной NoMount F4.0/4.5	OGFDR50	
 31 5.0 Имплантовод ручной NoMount F3.5	OGFDM50	
 28.5 Имплантовод под динамометрический ключ OneGuide SS F4.5	OGFDR50S* Под заказ	2 700 ₽
 31 5.7 Имплантовод машинный NoMount F5.0	OGNMDR57	3 400 ₽
 31 5.0 Имплантовод машинный NoMount F4.0/4.5	OGNMDR50	
 31 5.0 Имплантовод машинный NoMount F3.5	OGNMMD50	
 28.5 5.1 Имплантовод под физиодиспенсер OneGuide SS F4.5	OGNMDR50S*	3 400 ₽

*не входит в состав набора OneGuide Kit, приобретается отдельно
Все артикулы можно заказать отдельно. Артикулы с пометкой «Под заказ» имеют увеличенное время ожидания

Подбор диаметра и установка имплантата

1. Рекомендуется подбирать диаметр имплантата в зависимости от плотности костной ткани и размера зуба, строго следовать указаниям производителя.
2. В жевательном отделе **категорически запрещается** ставить имплантаты диаметром 4.0. Рекомендуется использовать имплантаты диаметром от 4.5 и выше.
3. При вертикальной атрофии альвеолярного отростка рекомендуется устанавливать имплантаты длиной 6 мм или менее (короткие), либо проведение НКР для установки имплантатов стандартной длины.
4. При дефиците межзубного пространства во фронтальной зоне нижней челюсти рекомендуется устанавливать имплантаты системы TS диаметром 3.0, а также имплантаты системы MS

Внимание!

- Рекомендуемый крутящий момент для TS и SS систем не более 40 Нсм
- Рекомендуемый крутящий момент для MS системы не более 30 Нсм
- Рекомендуемый крутящий момент при фиксации абатментов:
 - Мини не более 20 Нсм
 - Стандарт не более 30 Нсм

Схема

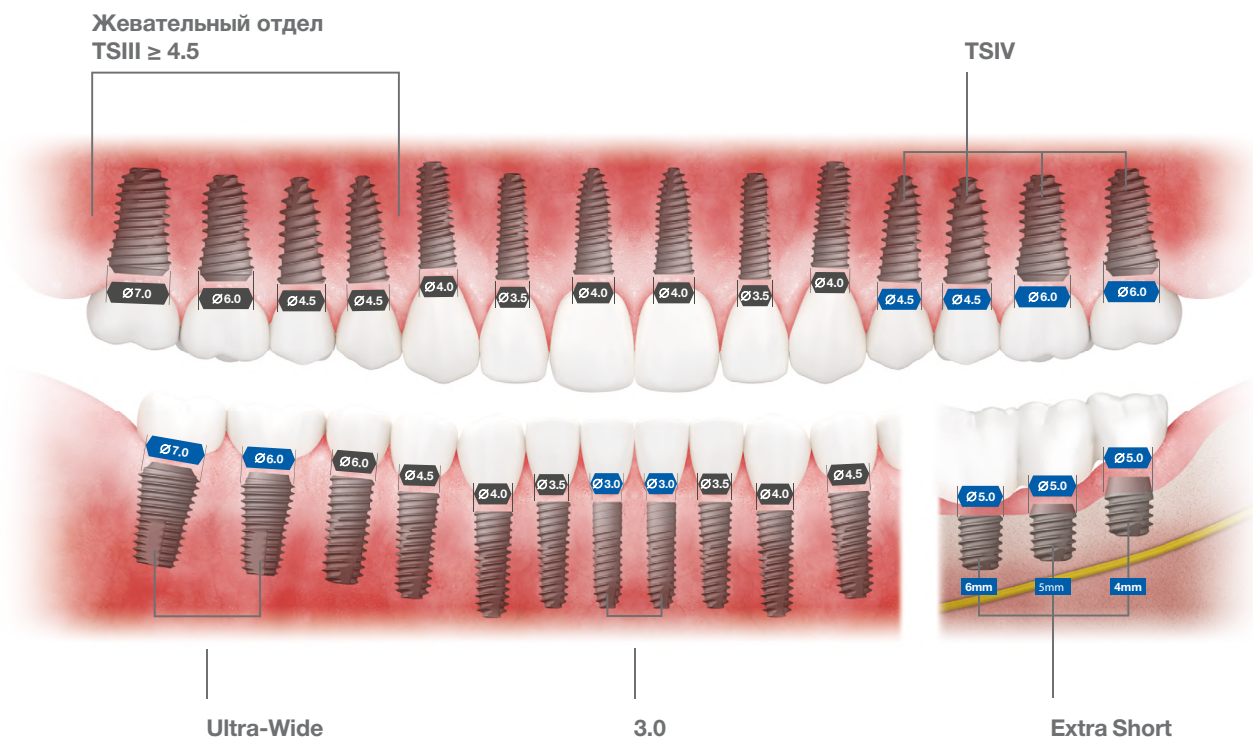

Стоматологическое оборудование



Стоматологическая установка К3

Название	Комплектация	Код	Цена
Стоматологическая установка К3 Комплектация №1	Один электрический микромотор	К3МС25А01	972 400 Р
Стоматологическая установка К3 Комплектация №2	Два электрических микромотора	К3МС25А01	999 900 Р

Комплектация стоматологической установки К3

1. Кресло стоматологическое

- Гидравлический привод
- Подлокотники левый и правый (правый – откидной)
- Подголовник регулируемый
- Защитная функция от придавливания креслом
- Автоматическое отключение перемещений при работе инструментом
- Защитный чехол в ножной части кресла

2. Гидроблок в сборе

- Воздушный эжектор
- Бутыль для дистиллированной воды
- Плевательница из закаленного стекла
- Регулировка подачи воды в стаканчик
- Регулировка интенсивности омыва плевательницы
- Подогрев воды для ополаскивания
- Сенсорное наполнение стаканчика
- Возможность подключения к влажной вакуумной системе аспирации
- Возможность доукомплектовать установку сепаратором Durr CS1 для подключения к сухой вакуумной системе аспирации

3. Лампа операционная

- Сенсорное управление
- Плавная регулировка яркости
- Переключаемый жёлтый светофильтр для замедления полимеризации
- Съёмные стерилизуемые рукоятки

4. Столик для врача

- Цветной дисплей для отображения функций и диагностики
- Режим негатоскопа (просмотра снимков)
- Три программируемых положения кресла
- Встроенный таймер
- Резиновый коврик
- Дополнительный столик для инструмента с поддоном из стали
- Дополнительный столик для мыши с подстаканником
- Держатель для бумаг/планшета
- Нижняя подача инструментов
- Индивидуальная регулировка воды на инструменты

5. Столик ассистента

- Функциональная клавиатура
- Столик ассистента с кронштейном для инструментов
- Пылесос
- Слюноотсос
- Трёх-функциональный пистолет

6. Многофункциональная ножная педаль

- Управление инструментом нажимаемой клавишей
- Управление положениями кресла джойстиком
- Кнопка положения сплевывания
- Кнопка возврата кресла в предыдущее положение
- Усиленная защита кабеля

7. Консоль Ханаро

- Держатель для салфеток
- Держатель для стаканчиков
- Дополнительный столик

8. Кронштейн для монитора

- Трёхсекционный рычаг
- Проводка для подсоединения монитора к сети
- Проводка для подсоединения монитора к компьютеру
- Антенный кабель

9. Стул врача

- Бесшовная обивка спинки и сидения в цвет кресла пациента

10. Стул ассистента

- Обивка сидения в цвет кресла пациента

Стоматологическое оборудование

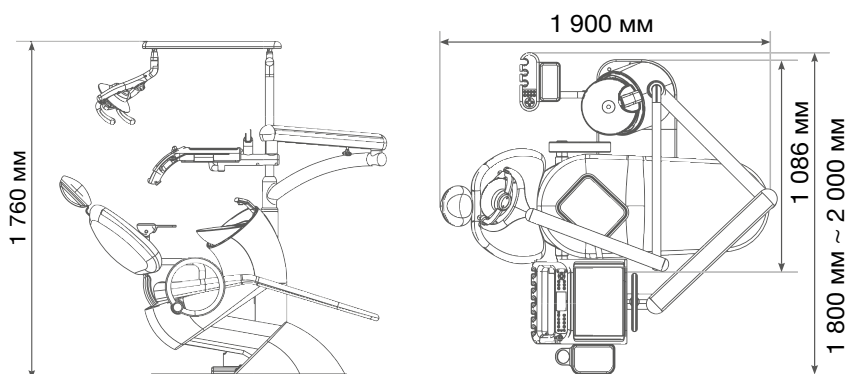

Комплектация №1*

Один электрический микромотор

- Бесщеточный электромотор с LED подсветкой MCX (Bien Air)
- Три программируемых порога вращения микромотора
- Плавная регулировка оборотов микромотора
- Два шестиканальных шланга Мидвест
- Высокоскоростной турбинный наконечник с подсветкой Mini head H310L (NSK)
- Высокоскоростной турбинный наконечник с подсветкой Standard head H510L (NSK)
- Быстросъемный переходник с LED подсветкой CL (NSK) - 2 шт.
- Скалер с подсветкой S5L (EMS)
- Трехфункциональный пистолет

Комплектация №2*

Два электрических микромотора

- Два бесщеточных электромотора с LED подсветкой MCX (Bien Air)
- Три программируемых порога вращения микромотора
- Плавная регулировка оборотов микромотора
- Один шестиканальный шланг Мидвест
- Высокоскоростной турбинный наконечник с подсветкой Mini head H310L (NSK)
- Быстросъемный переходник с LED подсветкой CL (NSK) - 1 шт.
- Скалер с подсветкой S5L (EMS)
- Трехфункциональный пистолет

Примечание:

- Компрессор не входит в комплектацию
- Аспиратор не входит в комплектацию
- Монитор не входит в комплектацию

* Цена зависит от комплектации



Стоматологическое оборудование

Физиодиспенсеры

	Название	Код	Цена
	 <p>Аппарат для хирургии и имплантологии Surgic PRO 2 OPT (NSK)</p>	Y1004195	306 000 ₽
	 <p>Аппарат для хирургии и имплантологии Surgic PRO (NSK)</p>	Y1001933	252 000 ₽
	 <p>Физиодиспенсер SM5 (KAVO)</p>	SM5EN2	325 000 ₽





Интраоральный сканер

	Название	Код	Цена
	<p>Интраоральный 3D-сканер Medit i700 (Medit)</p>	MD-IS0200	1 242 000 ₽

Уход за полостью рта









Оборудование для ухода за полостью рта

	Название	Код	Цена
	Портативный ирригатор Worick	WO-200	5 063 ₽
	Набор Worick Combo 2 в 1 (электрическая зубная щётка + ирригатор)	WO-300	8 235 ₽

Уход за полостью рта



Средства для ухода за полостью рта

	Название	Упаковка	Код	Цена
	Cool Gargle (ополаскиватель для полости рта)	100 мл	OGA0001	183 ₽
		250 мл	OGA0002	366 ₽
	Cool Zero Gargle (ополаскиватель для полости рта без спирта)	100 мл	OGA0009	183 ₽
		250 мл	OGA0008	366 ₽
	Vussen H(RUS) Toothpaste (отбеливающая зубная паста)	120 г	TPA0046	488 ₽
	Vussen W Toothpaste (отбеливающая зубная паста)	120 г	TPA0158	488 ₽
	Vussen S Sensitive Teeth Care Toothpaste (зубная паста для чувствительных зубов)	120 г	TPA0093	488 ₽
	Название		Код	Цена
	Дорожный набор Vussen (зубная щётка + зубная паста + дорожный кейс)		TPAA064	305 ₽

Учебный центр Osstem OIC

Мы стремимся стать лучшим центром обучения в области дентальной имплантации:

- **Тщательно продуманные научные исследования, накопленные знания, лучшие лекторы и систематизированные учебные программы** – все это позволяет учебному центру OIC помогать стоматологам всего мира в их стремлении углубить клинические знания в области имплантологии и проводить безупречное имплантологическое лечение.
- **Учебный центр Osstem OIC в России открыт с 2006 года** и успешно реализует программы обучения, разработанные совместно с международным центром Osstem.
- **Курсы по дентальной имплантации разделены на уровни** – мы приветствуем как опытных имплантологов, которые ищут новые методы работы, так и начинающих специалистов.
- **Наш центр проводит мастер-классы, объясняющие нюансы работы с системой Osstem.**

Преимущества учебных программ OIC

Сильный лекторский состав

Osstem OIC проводит курсы обучения в каждом уголке мира, собирая ведущих лекторов и предоставляя высоко-профессиональные и систематизированные программы обучения по дентальной имплантации.

Врачи получают возможность отработать на практике самые различные навыки при поддержке лучших специалистов-имплантологов.

Акцент на практические занятия

Учебный центр OIC создает все условия, необходимые для качественного обучения:

- аудитория специально оборудована для учебных занятий;
- широкий выбор учебных фантомов позволяет провести практические занятия по всем техникам и методикам, обсуждаемых на курсах.

Реальные операции

Участники курса могут провести операцию на своем пациенте под руководством лектора учебного центра OIC, который обеспечит успешное проведение хирургического этапа лечения.

Поддержка

В нашем центре обучения врачи могут обмениваться опытом и знаниями с лекторами и другими слушателями. Врачи, прошедшие обучение в центре OIC, получают регулярную поддержку даже после окончания курсов.

Международные программы

Центр Osstem OIC в России дает возможность участвовать в международных семинарах, конференциях и мастер-классах, организуя интенсивные курсы обучения в Южной Корее и ежегодные международные конференции Osstem / Osstem World Meeting в разных странах мира.



Узнайте больше о центре обучения OIC на официальном сайте Osstem в России или у вашего персонального менеджера



УЧЕБНЫЙ ЦЕНТР OSSTEM ИМПЛАНТ



Учебный курс аккредитован
в системе Непрерывного
Медицинского Образования (НМО)



Всем слушателям Osstem OIC
выдаются сертификаты
о прохождении курсов

СКОРО В ПРОДАЖЕ!

К5

- Варианты подачи инструментов: верхняя или нижняя – эргономика и свобода работы
- Максимальный комфорт для врача, ассистента и пациента
- Технологичные решения для точной и безопасной работы
- Дизайн, отмеченный наградой Good Design Korea (President Award, 2022)

СТИЛЬ

КОМФОРТ



OSSTEM IMPLANT

Информация

Воспользуйтесь библиотекой Osstem, отсканировав QR код



Описание систем TS, SS, MS: имплантаты, абатменты и другие компоненты для протезирования



Описание состава хирургических наборов Osstem, применение и параметры инструментов в составе набора



Хирургические протоколы для всех наборов Osstem



Руководство по протезированию на имплантатах системы TS



Руководство по протезированию на имплантатах системы SS



Материалы для НКР



Библиотеки CAD/CAM



Регистрационные удостоверения и Декларации Соответствия Osstem Implant

Присоединяйтесь к нам:

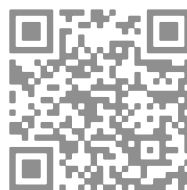

OSSTEM[®]
IMPLANT

ООО "Осстем" Россия, г. Москва, пр. Андропова 18/7
Тел.: 8-495-739-99-25 | E-mail: info@osstem.ru | www.osstem.ru

Продукция профессионального назначения! Предназначена для использования
в стоматологических медицинских организациях квалифицированным медицинским персоналом