Оптимальный набор, оптимальный результат

ХИРУРГИЧЕСКИЕ НАБОРЫ OSSTEM



OSSTEM[®]
IMPLANT

Содержание

Наборы для имплантации	122 Taper Kit	04
	Taper Kit	05
	123 Full Kit	06
	485 Kit (скоро в продаже)	07
	MS Kit	16
	Ultra Kit	19
Наборы для костной пластики	CAS Kit	22
	Osteo Kit	25
	LAS Kit	26
	Sinus Kit	28
	Esset Kit	29
	Bone Spreader Kit	32
	Ridge Split Изогнутый	33
	Ridge Split Прямой	34
	OssBuilder Kit	35
Наборы для навигационной хирургии	OneGuide Kit	37
	OneMS Kit (скоро в продаже)	42
	OneCAS Kit (скоро в продаже)	47
Наборы хирургических инструментов	Doctor Cho Kit	51
	Osstem Basic Kit	52
Наборы для извлечения винта / имплантата	ESR Kit	53
	EFR Kit	56
Набор для планирования имплантации по готовым шаблонам	Parallel Guide Kit	59
Набор для протезирования	Prosthetic Kit	62
Набор для ортодонтических винтов	Ortho Kit	66
Инструкция		69
Дополнительные инструменты	Нет в составе наборов	70

122 Taper KIT (O122TPK)

Набор для установки конических имплантатов

Область применения **TSIII** **TSIV** **ETIII** **SSIII**

- Формирование костного ложа под имплантат за 2 этапа сверления
- Ступенчатый дизайн фрез предусматривает прохождение нескольких диаметров за один этап сверления без перегрева кости
- Верхняя часть сверла 122 удаляет слой кортикальной кости

Динамометрический ключ
TW30B



Глубиномер
OSDG



Прямое сверло (Ø2.7)
3D2718FNLC
3D3015FNLC01

Сверло Taper (Ø3.5)
122TPD3507
122TPD3508
122TPD3510
122TPD3511
122TPD3513

Сверло Taper (Ø4.0)
122TPD4007
122TPD4008
122TPD4010
122TPD4011
122TPD4013

Сверло Taper (Ø4.5)
122TPD4507
122TPD4508
122TPD4510
122TPD4511
122TPD4513

Сверло Taper (Ø5.0)
122TPD5007
122TPD5008
122TPD5010
122TPD5011
122TPD5013

Сверло Taper (Ø5.5)
122TPD5507
122TPD5508
122TPD5510
122TPD5511
122TPD5513

APP2227: 2шт.

Пин параллельности

Пин параллельности Taper
TPP3522: 2шт.

Ручная отвертка
AHD12SH
AHD12LH

Ключ торка
TRHD12S
TRHD12L

Имплантовод
ASMES
ASMEL

Машинный имплантовод
ASMDS
ASMDL

Инструмент для снятия адаптера
ERFM
HRFR

Имплантовод TS
TSNMDML
TSNMDRL

Ручной имплантовод TS
GSMFDL
GSRFDL

Имплантовод SS
SSNMSD

Ручной имплантовод SS
SSRFDL

Прямое сверло (Ø 2.2)
2D2207LC01
2D2208LC01
2D2210LC01
2D2211LC01
2D2213LC01

Пилотное сверло
GD2027L

Удлинитель сверла
ADE

Удлинитель имплантовода
OTE
см. стр. 15

122 Taper KIT
OSSTEM®

Parallel Pins
Drivers
Mount Extensions
NoMount Drivers
Implant Drivers

TS Mini TS Regular SS Mini R. Tool
TS Mini TS Regular SS Regular

123 Full KIT (O123TPK)

Хирургический набор для установки прямых имплантов

Область применения **TSII** **TSIII** **SSIII**

Динамометрический ключ
TW30B



см. стр. 11

Глубиномер
OSDG



см. стр. 11

06

OSSTEM KIT

123 Full KIT

Bone	Soft	Normal	Hard
F 3.5	1	1 + 2	1 + 5
F 4.0	1	1 + 2 + (5)	1 + 2 + 6
F 4.5	2	1 + 3 + 7	1 + 3 + 7
F 5.0	3	1 + 4 + (5)	1 + 4 + 8

Tools and Components:

- Drills:**
 - GD2027L (Pilot drill)
 - 2D223006T, 2D223007T, 2D223008T, 2D223010T, 2D223011T, 2D223013T, 2D223015T (123 Ø 3.5 Straight drill)
 - 2D303606T, 2D303607T, 2D303608T, 2D303610T, 2D303611T, 2D303613T, 2D303615T (123 Ø 4.0 Straight drill)
 - 2D304106T, 2D304107T, 2D304108T, 2D304110T, 2D304111T, 2D304113T, 2D304115T (123 Ø 4.5 Straight drill)
 - 2D304606T, 2D304607T, 2D304608T, 2D304610T, 2D304611T, 2D304613T, 2D304615T (123 Ø 5.0 Straight drill)
- Hand Tools:**
 - AHD12SH, AHD12LH (Manual screwdriver)
 - TRHD12S, TRHD12L (Torque key)
- Implant Drivers:**
 - ASMDS, ASMDL (Machine implant driver)
 - OTE (Implant driver extension)
 - TSNMDML, TSNMDRL (Machine implant driver for TS)
 - GSMFDL, GSRFDL (Manual implant driver for TS)
 - SSNMDS (Machine implant driver for SS)
 - SSRFDL (Manual implant driver for SS)
 - ASMEL (Implant driver)
 - ERFM, HRFR (Adapter removal instrument)
- Other Tools:**
 - Uдлинитель сверла ADE (Drill extension)
 - 123 Пин Параллельности OPLP400 (2 шт.), OPLP500 (2 шт.) (Parallel pins)
 - 123 Кортикальное сверло тип II (Cortical drill type II): 2CD35, 2CD40, 2CD45, 2CD50
 - 123 Кортикальное сверло тип III (Cortical drill type III): 3CD35, 3CD40, 3CD45, 3CD50

NEW 2023

485 KIT (O485K)

Набор для установки коротких имплантов Extra short

Область применения **TSIII** **ETIII** **SSIII**

- Используется для установки имплантов длиной 4мм, 5мм, 6мм при критически близком расположении альвеолярного нерва, вертикальной атрофии альвеолярного отростка без проведения НКР

Динамометрический ключ
TW30B



Глубиномер
OSDG

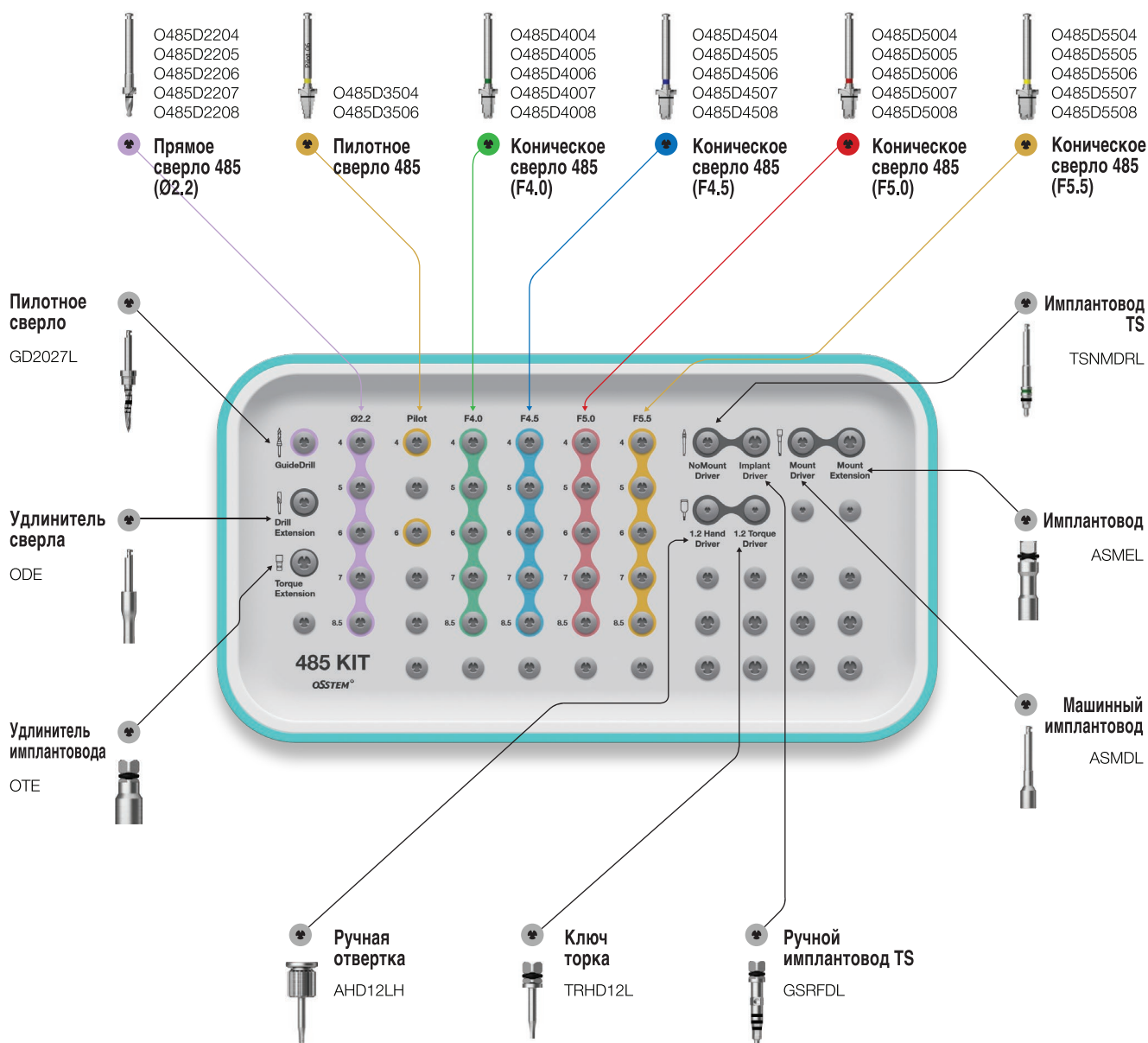

Состав набора 122 Taper KIT

Пилотное сверло

- Используется для создания метки на кости для последующего формирования лунки под имплантат

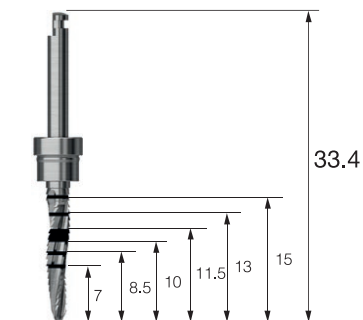

Прямое сверло

- Используется как первый этап препарирования костного ложа в соответствии с длиной имплантата
- Обязательный этап протокола перед дальнейшим расширением костного ложа коническими фрезами Taper
- Расстояние от лазерной отметки до ограничителя составляет 1мм
- Покрытие золотистого цвета TiN усиливает прочность сверла

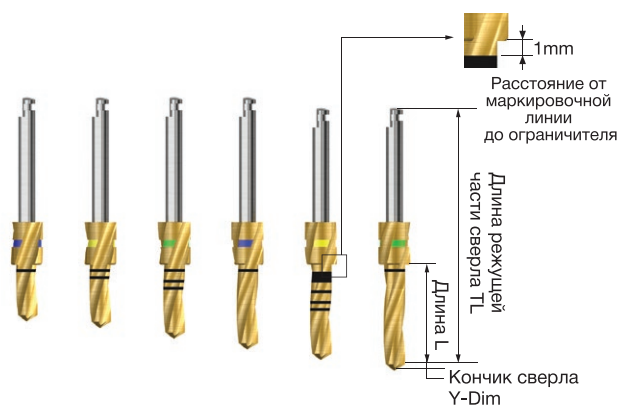

L	TL	D	Ø2.2
	Y-Dim		0.6
6	30.5		2D2206LC
7	31.5		2D2207LC01
8.5	33		2D2208LC01
10	34.5		2D2210LC01
11.5	34.5		2D2211LC01
13	36		2D2213LC01

Пин параллельности (прямой)

- Используется после применения прямого сверла диаметром 2.2 (нижняя часть инструмента) и пилотного сверла (верхняя часть инструмента) для определения направления лунки, расстояния между лунками или расстояния до соседних зубов

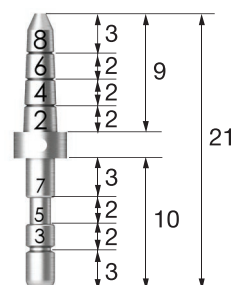

Удлинитель сверла

- Удлиняет сверло на 14.8 мм

ADE
ODE

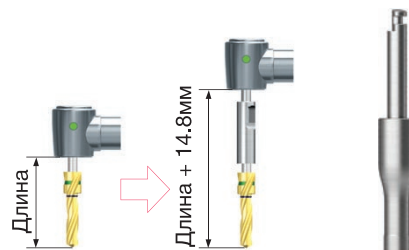

Пин параллельности Тарер (конический)

- Используется после применения прямого сверла (верхняя часть инструмента) и конической фрезы Тарер диаметром 3.5 для определения направления лунки, расстояния между лунками или расстояния до соседних зубов



TPP3522

122 Тарер Сверло

- Используется для формирования костного ложа под имплантат
- Расстояние от последней метки до ограничителя составляет 1мм
- Цветовая маркировка на сверле дополнительно указывает на диаметр имплантата
- В плотной костной ткани (D1/D2) использовать фрезу большего диаметра, чем имплантат
- В костной ткани средней плотности (D2/D3) использовать фрезу в соответствии с диаметром имплантата
- В пористой кости (D3/D4) использовать фрезу меньшего диаметра, чем имплантат

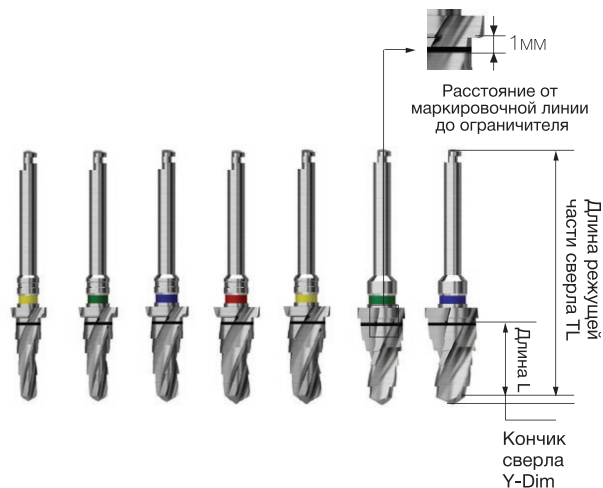

L \ TL	Диаметры							
	Y-Dim.	Ø3.5	Ø4.0	Ø4.5	Ø5.0	Ø5.5	Ø6.0*	Ø7.0*
6.0	30.5	122TPD3506	122TPD4006	122TPD4506	122TPD5006	122TPD5506	122TPD6006	122TPD7006
7.0	31.5	122TPD3507	122TPD4007	122TPD4507	122TPD5007	122TPD5507	122TPD6007	122TPD7007
8.5	33	122TPD3508	122TPD4008	122TPD4508	122TPD5008	122TPD5508	122TPD6008	122TPD7008
10	34.5	122TPD3510	122TPD4010	122TPD4510	122TPD5010	122TPD5510	122TPD6010	122TPD7010
11.5	34.5	122TPD3511	122TPD4011	122TPD4511	122TPD5011	122TPD5511	122TPD6011	122TPD7011
13	36	122TPD3513	122TPD4013	122TPD4513	122TPD5013	122TPD5513	122TPD6013	122TPD7013
15	38	122TPD3515	122TPD4015	122TPD4515	122TPD5015	122TPD5515	-	-
Цвет		Желтый	Зеленый	Синий	Красный	Желтый	Зеленый	Синий

*Приобретаются отдельно

Имплантовод TS машинный

- Используется для установки или извлечения имплантата без адаптера

Тип	Мини	Стандарт
	TSNMDML	TSNMDRL



Имплантовод TS ручной

- Используется для установки или извлечения имплантата без адаптера

Тип	Мини	Стандарт
	GSMFDL	GSRFDL



Имплантовод TS машинный

- Используется для установки или извлечения имплантата с адаптером

Длина	Короткий (S)	Длинный (L)
	ASMDS	ASMDL

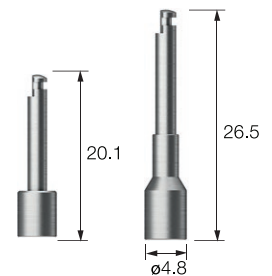

Имплантовод TS ручной

- Используется для установки или извлечения имплантата с адаптером

Длина	Короткий (S)	Длинный (L)
	ASMES	ASMEL

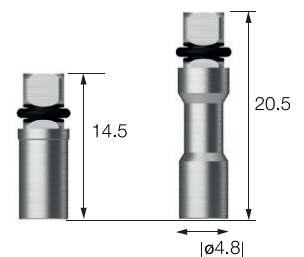

Инструмент для извлечения адаптера (Removal Tool)

- Используется для извлечения застрявшего адаптера
- Используется с динамометрическим ключом

Тип	Мини	Стандарт
	ERFM	HRFR

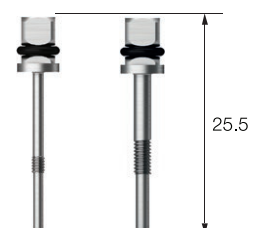

Ручная отвертка

- Для ручного закручивания/ выкручивания адаптера, винта-заглушки, абатмента, винта абатмента, формирователя десны

Длина	Короткая (S) 13мм	Длинная (L) 18 мм
	AHD12SH	AHD12LH

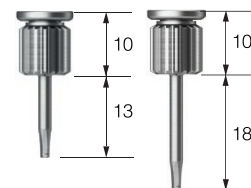

1.2 шестигран.

Отвертка под динамометрический ключ

- Отвертка под динамометрический ключ используется для финальной фиксации абатментов
- Рекомендуемый крутящий момент для абатментов с платформой Мини (M) не более 20Нсм, Стандарт (R) не более 30Нсм

Длина	Короткая (S) 13мм	Длинная (L) 20 мм
	TRHD12S	TRHD12L

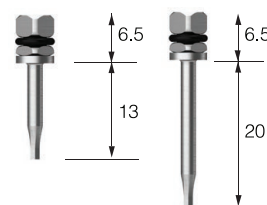

1.2 шестигран.

Динамометрический ключ

- Используется для вкручивания / выкручивания, а также финальной затяжки имплантата и супраструктуры
- Рекомендуемый крутящий момент для финальной фиксации имплантата не более 40 Нсм
- Рекомендуемый крутящий момент для абатментов с платформой Мини (M) не более 20Нсм, Стандарт (R) не более 30Нсм



TW30B

Глубиномер/ Открытый ключ

- Глубиномер используется для замера глубины костного ложа, толщины мягких тканей и др.
- Открытый ключ придерживает адаптер во время откручивания адаптера от имплантата



OSDG

Состав набора Taper KIT

Пилотное сверло

- Используется для создания метки на кости для последующего формирования лунки под имплантат
- Покрытие TiN (нитрид титана) повышает сопротивление коррозии и прочность сверла

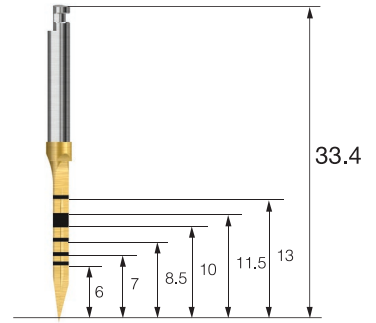

Боковое сверло

- Сверло используется для обработки лунки удаленного зуба
- Дает возможность скорректировать угол/направление сверления с помощью режущей кромки сверла

L	D1/D2	Ø 2.0 / 2.5	Ø 3.0 / 3.5
16.5	-	-	OSLMD30L
20	OSLMD20L	-	-

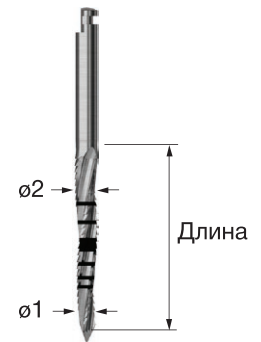

Спиральное сверло с ограничителями

- Используется для первичного прохождения нужной глубины при подготовке ложа под имплантат
- Лазерная маркировка указывает длину погружения сверла в кость

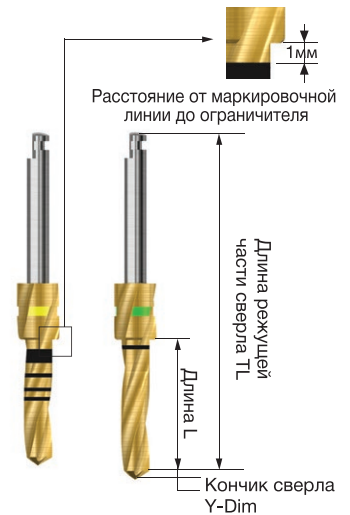

L	TL	D	Ø 2.2	Ø 3.0
	Y-Dim		0.6	0.9
6	30.5		2D2206LC	-
7	31.5		2D2207LC01	-
8.5	33		2D2208LC01	-
10	34.5		2D2210LC01	-
11.5	34.5		2D2211LC01	3D3011LC01
13	36		2D2213LC01	-
15	41		2D2213LC01	3D3015FNLC01

Коническое сверло

- Расстояние от последней метки до ограничителя 1 мм
- Цветовая маркировка на сверле дополнительно указывает на диаметр имплантата (ø3.5: жёлтый, ø4.0: зелёный, ø4.5: синий, ø5.0: красный)

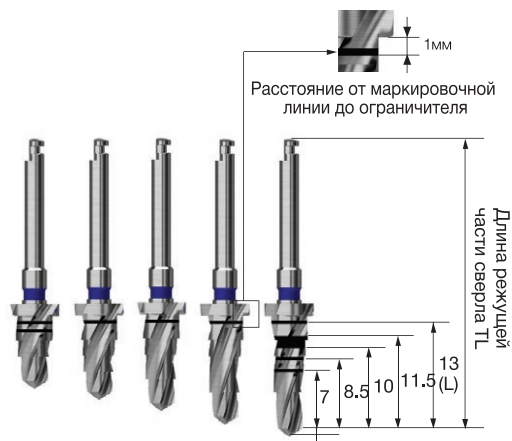

L	TL	F3.5	F4.0	F4.5	F5.0	F5.5
	Y-Dim.	0.8	0.9	1.0	1.0	1.0
7.0	31.5	TPD3C3507	TPD3C4007	TPD3C4507	TPD3C5007	TPD3C5507
8.5	33	TPD3C3508	TPD3C4008	TPD3C4508	TPD3C5008	TPD3C5508
10	34.5	TPD3C3510	TPD3C4010	TPD3C4510	TPD3C5010	TPD3C5510
11.5	34.5	TPD3C3511	TPD3C4011	TPD3C4511	TPD3C5011	TPD3C5511
13	36	TPD3C3513	TPD3C4013	TPD3C4513	TPD3C5013	TPD3C5513
Цвет		Желтый	Зеленый	Синий	Красный	Желтый

Кортикальное сверло

- Сверло для удаления кортикального слоя кости
- Используется после формирования последнего отверстия в кости высокой плотности
- Возможность подбора сверла с учетом диаметра имплантата
- На нижнюю маркировочную линию ориентируются при установке имплантата диаметром 8,5 мм или меньше, на верхнюю маркировочную линию – при установке имплантата диаметром 10 мм или больше
- Рекомендуется сверлить до нижней маркировочной линии

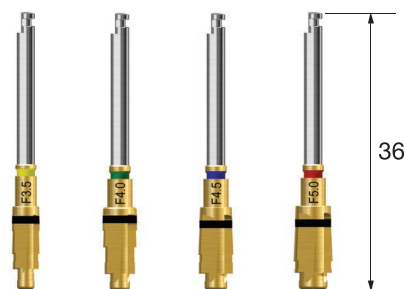

F3.5	F4.0	F4.5	F5.0	F5.5
TCD4C35	TCD4C40	TCD4C45	TCD4C50	TCD4C55

Состав набора 123 Full KIT

Прямое сверло 123 twist drill

- Используются в протоколе установки цилиндрических имплантатов TSII, TSIII и SSIII
- Последовательность применения фрез описана в таблице набора 123 kit
- Форма: прямое спиралевидное сверло, ступенчатый дизайн кончика
- Материал: нержавеющая сталь с покрытием TiN

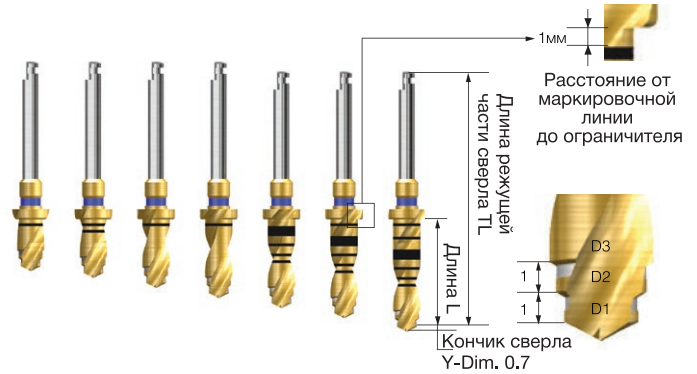

D1 / D2 / D3

L	TL	F3.5 (Ø2.2 / 3.0)	F4.0 (Ø3.0 / 3.6)	F4.5 (Ø3.0 / 3.6 / 4.1)	F5.0 (Ø3.0 / 4.1 / 4.6)
	Y-Dim.				
6.0	30.5	2D223006LC	2D303606LC	2D304106LC	2D304606LC
7.0	31.5	2D223007LC	2D303607LC	2D304107LC	2D304607LC
8.5	33	2D223008LC	2D303608LC	2D304108LC	2D304608LC
10.0	34.5	2D223010LC	2D303610LC	2D304110LC	2D304610LC
11.5	34.5	2D223011LC	2D303611LC	2D304111LC	2D304611LC
13.0	36	2D223013LC	2D303613LC	2D304113LC	2D304613LC
15.0	38	2D223015LC	2D303615LC	2D304115LC	2D304615LC
Цвет		Желтый	Зеленый	Синий	Красный

Кортикальное сверло 123 cortical drill

- В наборе имеется 2 вида кортикальных сверл 123:
 - тип II применяется в протоколе установки имплантатов TSII в плотный тип костной ткани;
 - тип III применяется в протоколе установки имплантатов TSIII и SSIII в кость средней плотности и в плотную костную ткань
- Последовательность применения фрез описана в таблице в правом верхнем углу набора 123 kit
- Материал: нержавеющая сталь с покрытием TiN

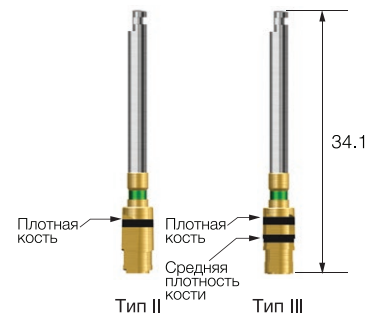

Тип	F3.5	F4.0	F4.5	F5.0
II	O2CD35	O2CD40	O2CD45	O2CD50
III	O3CD35	O3CD40	O3CD45	O3CD50
IV	-	4CD40	4CD45	4CD50
Цвет	Желтый	Зеленый	Синий	Красный

Состав набора 485 KIT

Прямое сверло 485

- Входит в состав набора 485 KIT
- Сверло для установки коротких имплантатов при нехватке высоты альвеолярного гребня

Коническое сверло 485

- За исключением прямого сверла Ø 2.2, верхняя часть сверла соответствует форме сверла CAS, боковые лезвия соответствуют форме конических фрез
- Расстояние до ограничителя 1мм
- Рекомендуемая скорость вращения не более 800-1200 об/мин

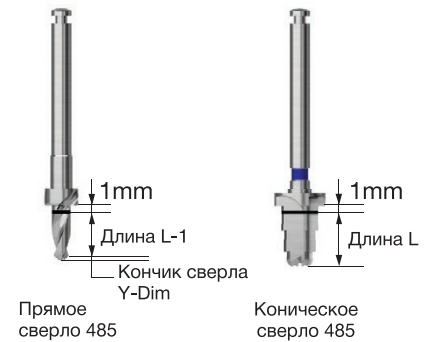

L \ Тип	Ø2.2	Пилотное	F4.0	F4.5	F5.0	F5.5
4.0	O485D 2204	O485D 3504	O485D 4004	O485D 4504	O485D 5004	O485D 5504
5.0	O485D 2205	-	O485D 4005	O485D 4505	O485D 5005	O485D 5505
6.0	O485D 2206	O485D 3506	O485D 4006	O485D 4506	O485D 5006	O485D 5506
7.0	O485D 2207	-	O485D 4007	O485D 4507	O485D 5007	O485D 5507
8.5	O485D 2208	-	O485D 4008	O485D 4508	O485D 5008	O485D 5508

Удлинитель имплантовода

- Используется для увеличения длины ручных инструментов на 10мм



MS KIT (OMSK)

NEW 2023

Набор для установки имплантатов системы MS

Область применения MS

- Используется для установки монолитных имплантатов узкого диаметра MS в области фронтальной группы зубов нижней челюсти, а также для съемного протезирования на имплантатах и временного протезирования на имплантатах системы MS

Глубиномер
MSDG



Храповый ключ
CITQW-1185A



Спиральное сверло
Ø1.8

Спиральное сверло
Ø2.3

Спиральное сверло
Ø2.3

Спиральное сверло
Ø2.5

Пилотное сверло
OSLD15
OMSLD15L



Имплантовод MS ручной (MS узкий гребень, MS временный)
MSPTL



Имплантовод MS машинный (MS узкий гребень, MS временный)
MSPML



Имплантовод MS машинный (MS для съемных протезов)
MSDMS



Пин параллельности
MSPPP
MSPPPN



Сепаратор отвертки
MSDS



Имплантовод MS (MS для съемных протезов)
MSDTS



Удлинитель сверла
ODE



см. стр. 9

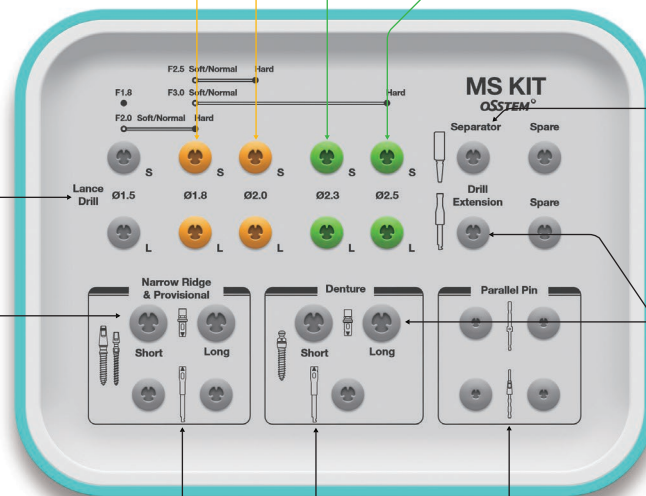

Состав набора MS KIT

Пилотное сверло

- Используется при создании метки на кости для последующего формирования лунки под имплантат

L \ D	Ø1.5
Короткие (35)	OSLD15
Длинные (38)	OMSLD15L



Пилотное сверло

Пилотное сверло

- Используется для прохождения нужной глубины при подготовке ложа под имплантат
- Лазерная маркировка указывает длину погружения сверла в кость

L \ D	Ø1.8	Ø2.0	Ø2.3	Ø2.5
Короткие (33)	OSMSD18S	OSMSD20S	OSMSD23S	OSMSD25S
Длинные (41)	OSMSD18L	OSMSD20L	OSMSD23L	OSMSD25L



Спиральное сверло

Пин параллельности

- Используется для определения направления лунки, расстояния между лунками или расстояния до соседних зубов



Имплантовод MS под динамометрический ключ

- Используется для установки или извлечения имплантата
- Имплантовод MS узкий гребень MSPTL, L=16
- Имплантовод MS для съемных протезов MSDTS, L=21.5

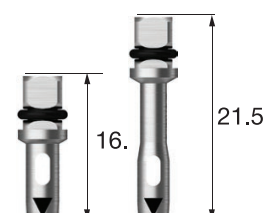

Имплантовод MS под физиодиспенсер

- Используется для установки или извлечения имплантата
- Имплантовод MS узкий гребень MSPML, L=24.4
- Имплантовод MS для съемных протезов MSDMS, L=29.5

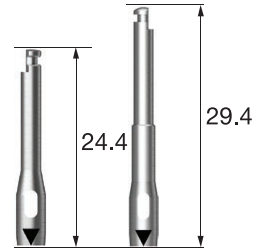

Сепаратор отвертки

- После установки имплантата вставить сепаратор в отверстие имплантовода для отсоединения имплантовода от имплантата



Глубиномер

- Используется для определения глубины ложа под имплантат
- Также инструмент используется для сгибания шейки Временного имплантата MS. Если необходимо компенсировать направление имплантата следует установить инструмент вертикально на абатмент временного имплантата MS, затем аккуратно наклонить инструмент в нужном направлении



Храповый ключ

- Используется для вкручивания / выкручивания, а также финальной затяжки имплантата и супраструктуры
- Избегайте сильного нажима, чтобы не повредить кость или имплантат



CITQW-1185A

Ultra Kit (HULTRIK)

Набор для установки имплантатов $\varnothing 6.0$ и $\varnothing 7.0$

Область применения **Ultra-Wide**

Открытый ключ
ASOW



Храповый ключ
CITQW-1185A

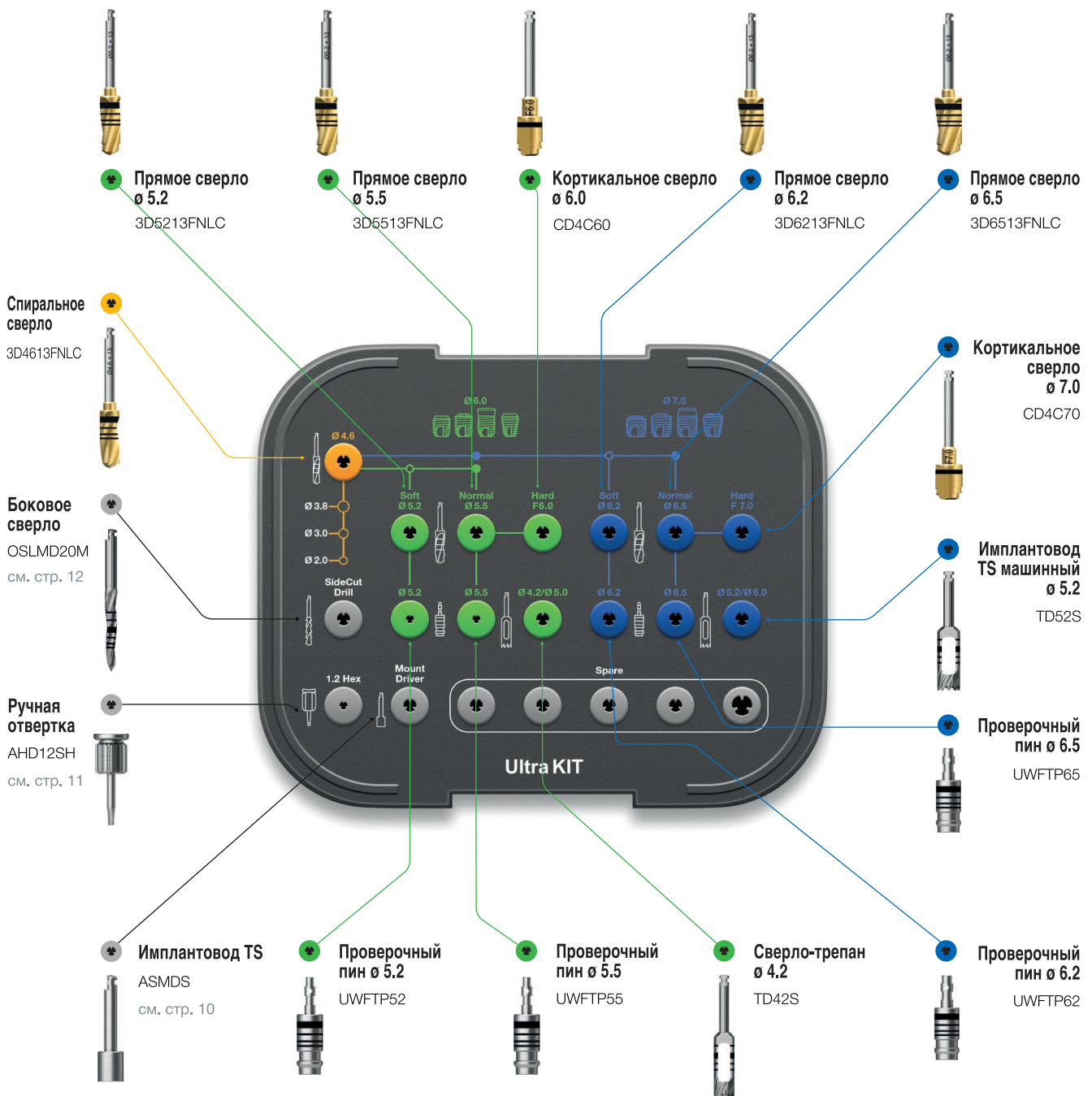

Состав набора Ultra KIT

Прямое сверло Ultra

- Прямое сверло, сочетающее в себе функции пилотного и спирального сверла
- Финальное сверло для формирования костного ложа в костной ткани D3/D4
- Улучшение начальной фиксации имплантата в лунке удаленного зуба за счет узкого апекса сверла

D	Ø5.2	Ø5.5	Ø6.2	Ø6.5
	3D5213FNLC	3D5513FNLC	3D6213FNLC	3D6513FNLC

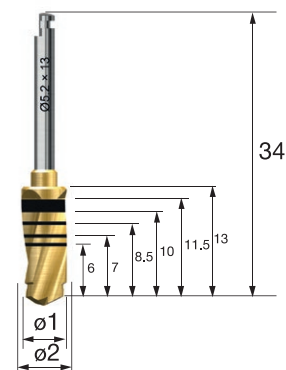

Диаметр (D)

Кортикальное сверло для Ultra

- Используется для удаления кортикального слоя кости
- Возможность подбора фрезы с учетом диаметра имплантата
- Рекомендуется сверлить до маркировочной линии

D	Ø6.0	Ø7.0
	CD4C60	CD4C70

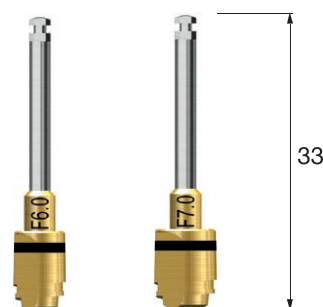

Сверло-трепан

- Инструмент для удаления имплантата
- Инструмент для сбора аутокости или удаления межкорневой перегородки после удаления зуба
- Рекомендуемая скорость вращения: 1200 - 1500 об/мин
- Применение:
 - 1) Получить сцепление инструмента с костью - поворот инструмента против часовой стрелки
 - 2) Сверлить по часовой стрелке

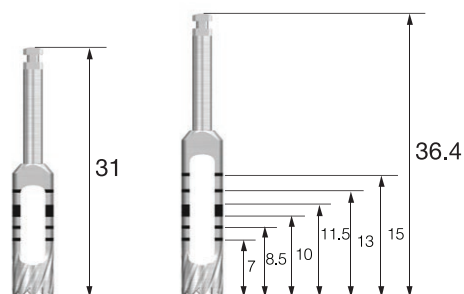

D (внутр.)	D (внешн.)	Длина	31	36,4
Ø3.7	Ø4.5	-	-	-
Ø4.2	Ø5.0	TD42S	-	-
Ø4.7	Ø5.5	-	-	-
Ø5.2	Ø6.0	TD52S	-	-
Ø6.2	Ø7.0	-	-	-

Проверочный пин Ultra

- Проверка ширины и глубины костного ложа
- Проверка глубины после использования прямого сверла на завершающем этапе создания ложа под имплантат
- Проверка внутреннего диаметра ложа

D	Ø5.2	Ø5.5	Ø6.2	Ø6.5
	UWFTP52	UWFTP55	UWFTP62	UWFTP65

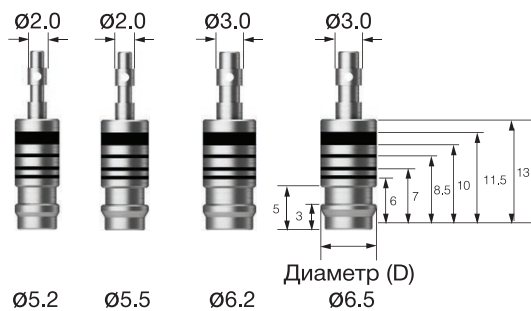

Открытый ключ

- Придерживает адаптер во время его выкручивания из имплантата

ASOW



Храповой ключ

- Используется для вкручивания / выкручивания, а также финальной затяжки имплантата и супраструктуры
- Избегайте сильного нажима, чтобы не повредить кость или имплантат

CITQW-1185A



CAS KIT* (HORSNİK)

Набор для проведения закрытого синус-лифтинга

- Хирургический набор для проведения закрытого синус-лифтинга
- Безопасная операция благодаря съемным ограничителям
- Поднятие слизистой производится гидродинамическим методом, путем постепенного введения физ.раствора

Лопатка для внесения костного трансплантата
SNBCH30



Уплотнитель кости
SNBC1114



см. стр. 50

Инструмент для внесения костного трансплантата
SNBCS35



22

OSSTEM KIT

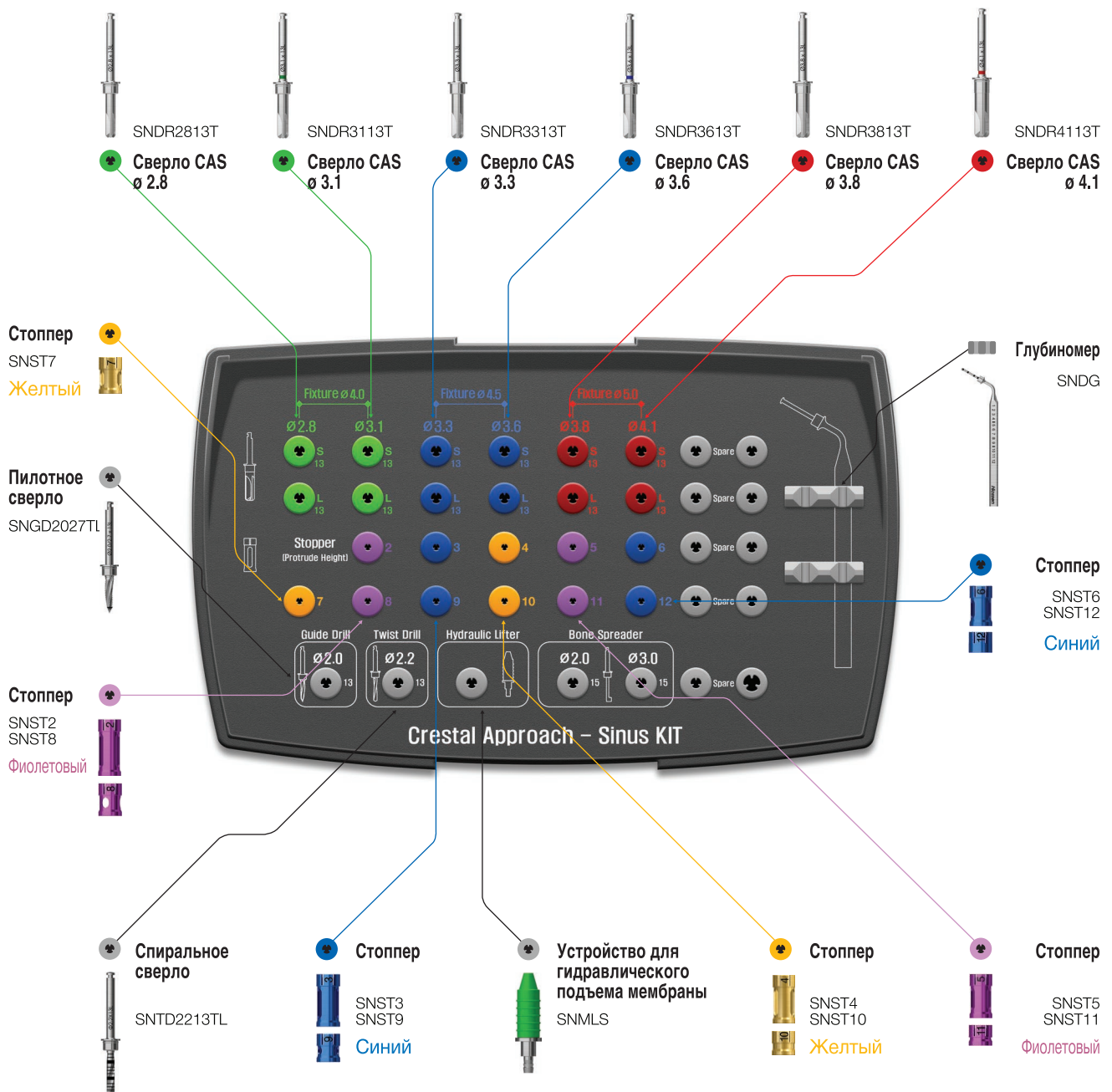

*В набор CAS Kit входят только длинные сверла

Состав набора CAS KIT

Пилотное сверло

- Используется для создания метки на кости для последующего сверления спиральным сверлом
- Используется со стоппером 2.0

SNGD2027TL

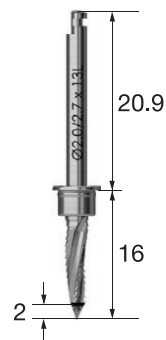

Спиральное сверло

- Используется для первичного прохождения глубины перед этапом расширения ложа под имплантат
- Рекомендуется проведение КТ или рентген-контроля до операции для более точного определения высоты костного гребня
- Использовать ограничитель для контроля глубины погружения сверла в кость

SNTD2213TL

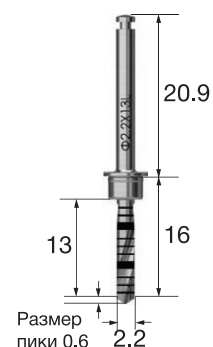

Сверло CAS

- Во время использования формируется конусообразная костная крышка для безопасного подъема мембраны
- Рекомендуемая скорость сверления 800 об/мин
- Забор аутокости осуществляется на низкой скорости (около 50 оборотов в минуту)
- Использовать со стоппером для безопасного контроля глубины погружения сверла в кость

D (сверла) \ D (имплантата)

Ø2.8	Ø4.0	SNDR2813T
Ø3.1	Ø4.0	SNDR3113T
Ø3.3	Ø4.5	SNDR3313T
Ø3.6	Ø4.5	SNDR3613T
Ø3.8	Ø5.0	SNDR3813T
Ø4.1	Ø5.0	SNDR4113T

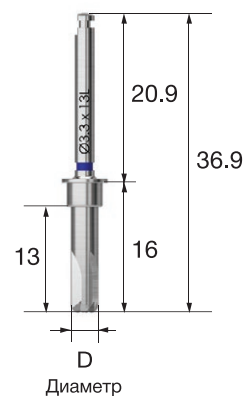

Устройство для гидравлического подъема мембраны

- Инструмент для поднятия слизистого дна верхнечелюстной пазухи под давлением
- Инструмент соединяется с силиконовой трубкой (3 шт. в наборе) к шприцу объемом 2 мл.куб.
- Слизистая поднимается путем постепенного введения физраствора в пазуху

SNMLS

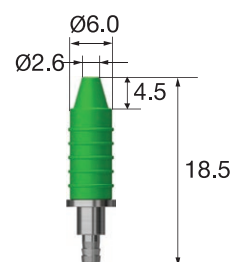

Стопперы CAS

- Используются для контроля глубины погружения сверла в кость, что делает операцию более безопасной
- В наборе 11 ограничителей с маркировкой от 2 до 12 мм
- Все ограничители подвергнуты анодной обработке, имеют цветовую маркировку и лазерное обозначение

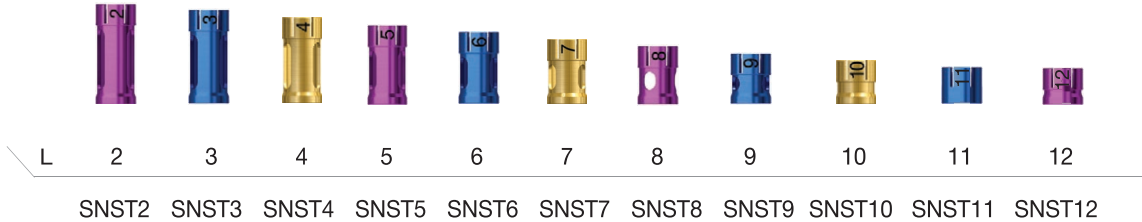

Трубки силиконовые 3 шт

- Используются с одноразовым шприцем 3 мл и устройством для гидравлического подъема мембраны (SNLMS)



Состав набора CAS KIT plus (CAS Kit + длинные сверла CAS Drill)

Сверло Cas Drill

- Используется для формирования конусообразной костной крышки для безопасного подъема мембраны
- Превосходное удаление кости на низкой-высокой скорости и забор аутогенной кости на низкой скорости
- Наличие стоппера для безопасного подъема мембраны
- Окончательный диаметр сверла выбирается в зависимости от качества кости, независимо от типа прямого или конического фиксатора
- Рекомендованная скорость сверления 400-800 об/мин

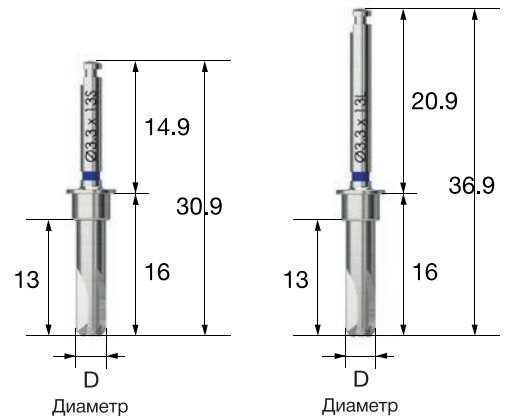

L \ D	Ø2.8	Ø3.1	Ø3.3	Ø3.6	Ø3.8	Ø4.1
Коротое	SNDR2813TS	SNDR3113TS	SNDR3313TS	SNDR3613TS	SNDR3813TS	SNDR4113TS
Длинное	SNDR2813TL	SNDR3113TL	SNDR3313TL	SNDR3613TL	SNDR3813TL	SNDR4113TL

Osteo KIT (OSTK)

Набор остеотомов для проведения закрытого синус-лифтинга

- Вогнутые остеотомы используются для прохождения кортикального слоя
- Расширяющие остеотомы используются для уплотнения мягкой костной ткани
- Лазерные отметки на остеотомах соответствуют глубине погружения инструмента в кость
- Длину остеотомов можно регулировать с помощью ограничителей

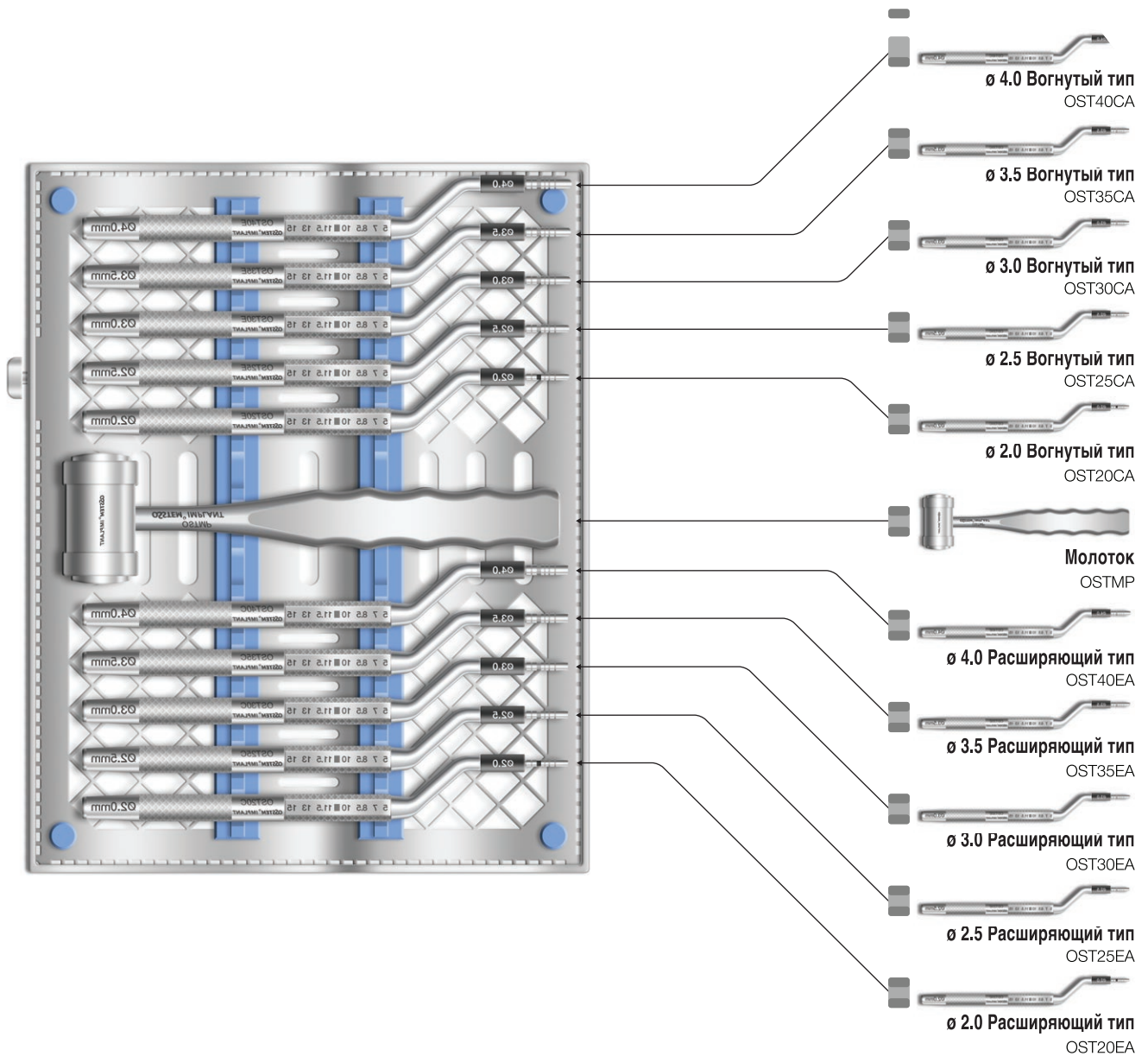
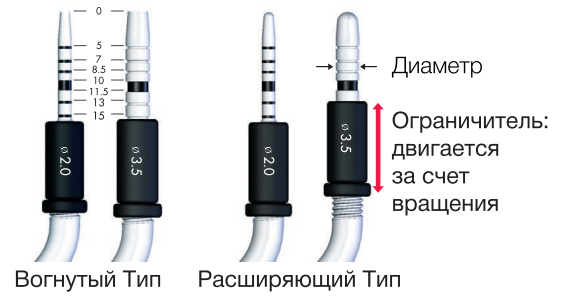

LAS KIT (HLRSNK)

Набор для проведения открытого синус-лифтинга

- Хирургический набор для проведения латерального (открытого) синус-лифтинга
- Безопасная операция благодаря съемным ограничителям
- Для отслоения слизистой необходимо использовать дополнительные инструменты, не входящие в набор (рекомендуем набор кюрет Sinus Kit)

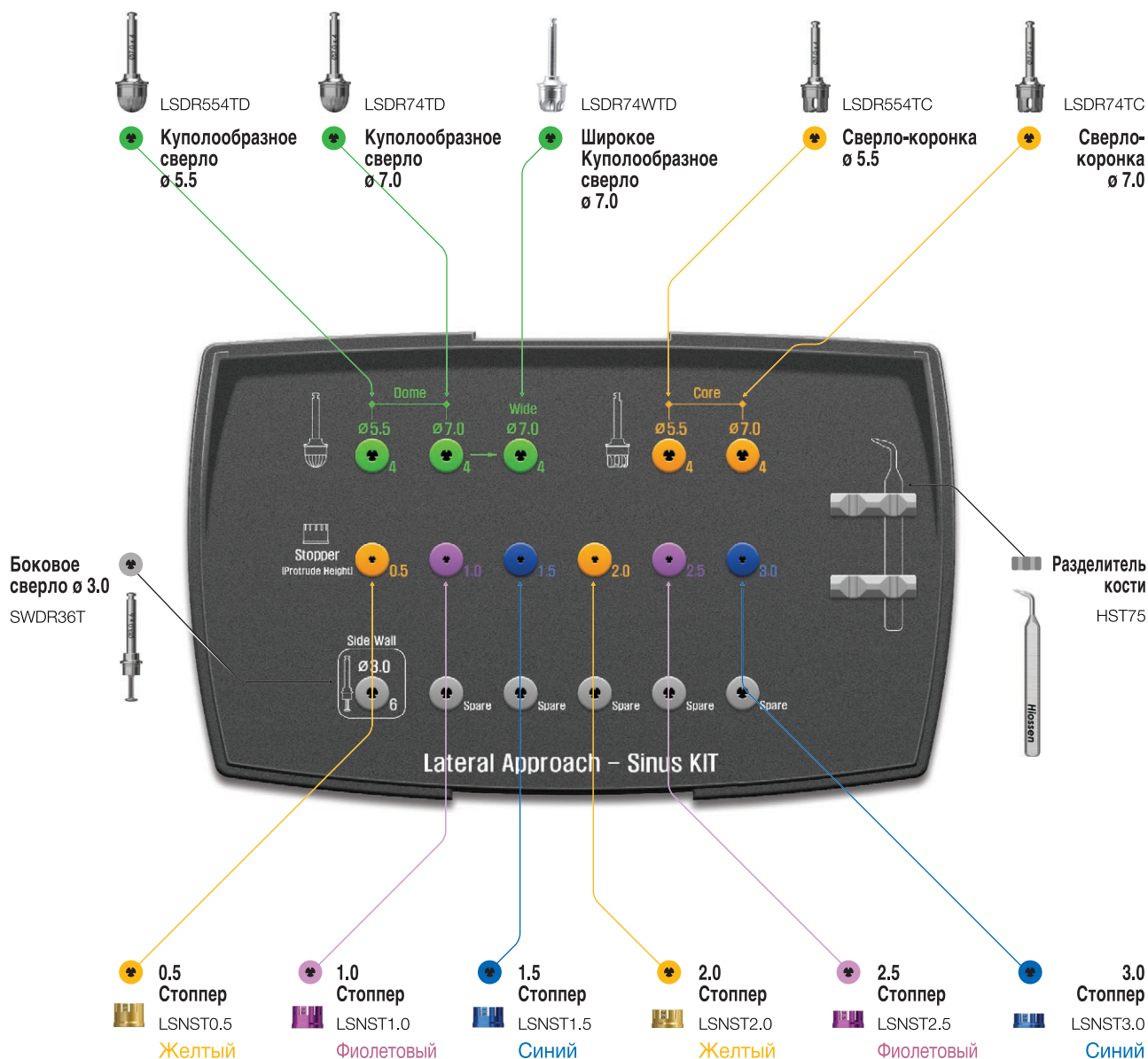

Состав набора LAS

Куполообразное сверло

- Используется для снятия кортикального слоя путем сошлифовывания
- Улучшенная режущая способность сверла за счет комбинации лезвий разного размера
- Глубина сверления регулируется с помощью съемного ограничителя
- Рекомендуемая скорость сверления 1200-1500 об/мин
- **Внимание:** чрезмерное усилие при сверлении может привести к перфорации мембраны



D	Ø5.5	Ø7.0	Ø7.0 (широкое)
	LSDR554TD	LSDR74TD	LSDR74WTD

Сверло-коронка

- Расширение окна после использования куполообразного сверла
- Скорость сверления: 1500 об/мин
- Возможность регулирования глубины сверления с помощью съемного ограничителя из набора CAS



D	Ø5.5	Ø7.0
	LSDR554TC	LSDR74TC

Боковое сверло

- Расширение окна после использования куполообразного сверла
- Скорость сверления: 1500 об/мин
- Рекомендуется для начала использовать сверло диаметром 1 мм
- Возможность регулирования глубины сверления с помощью ограничителя из набора CAS

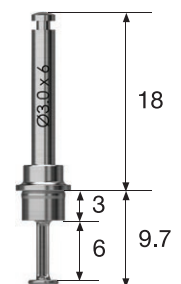

Код
SWDR36T

Стопперы LAS

- Используются для контроля глубины погружения сверла в кость
- В наборе 6 титановых ограничителей с маркировкой от 0.5 до 3.0 мм



L	0.5	1.0	1.5	2.0	2.5	3.0
	LSNST0.5	LSNST1.0	LSNST1.5	LSNST2.0	LSNST2.5	LSNST3.0

Sinus KIT (ASLK)

Набор кюреток для проведения открытого синус-лифтинга

- Инструменты в наборе 5 шт
- Элеватор (OFE): вспомогательный инструмент для работы со слизистой
- Сепаратор мембраны (OMSC): инструмент для отслоения мембраны от стенок пазухи
- Кюретка длинная (OSCL): инструмент для увеличения площади подъема слизистой
- Кюретка короткая (OSCS): инструмент для увеличения площади подъема слизистой
- Держатель кости (OBGC): Инструмент в форме лопатки для переноски костного материала к области дефекта

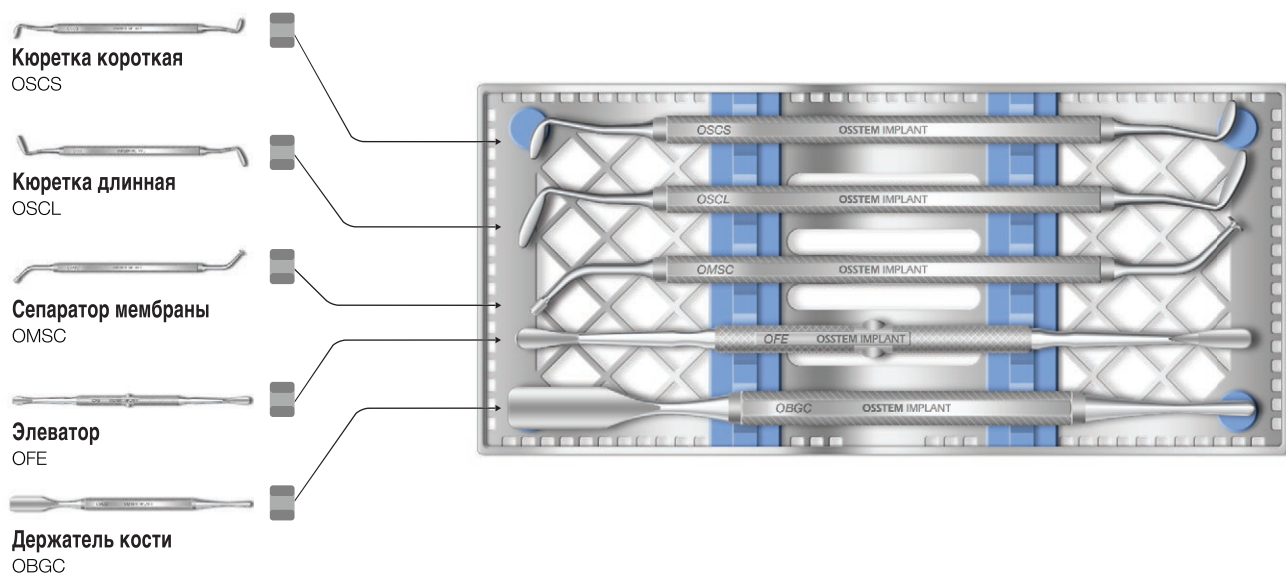

Esset KIT (HESEK)

Набор для безопасного расщепления и расширения узкого альвеолярного гребня

- Хирургический набор для безопасного расщепления узкого альвеолярного гребня без применения молотка
- Расщепление альвеолярного отростка производится специальной пилой
- Последовательное применение сверл SET III позволяет безопасно расщепить гребень и подготовить костное ложе для стабильной фиксации имплантатов диаметром 4.0 и 4.5 мм

Динамометрический ключ
TW30B



см. стр. 11

Глубиномер
ODG



2D1808LC01
2D1810LC01
2D1811LC01

Спиральное сверло

доступно только в составе набора

Пила
RA231DC070
RA231DC100
RA231DC130

Устройство для выравнивания гребня Ø 7.0
CERM70A

Устройство для выравнивания гребня Ø 5.0
CERM50A
CERM50S

Сверло SET I
SET162808
SET162810
SET162811

Сверло SET II
SET223608
SET223610
SET223611

Сверло SET III
SET274108
SET274110
SET274111

Сверло SET IV
SET314508
SET314510
SET314511

Имплантовод
ASMEL

ESSET Procedure

ESSET Procedure		SET Drill				Mount Driver Short	Mount Driver Long
1 Crest Remover Ø 7.0	1 2 3 4 5 6 7	1 Ø 4.0 Taper Fixture Implanting	2 Ø 4.5 Taper Fixture Implanting	3	4	5	6
2 Twist Drill Ø 1.8	8.5	I (Ø 1.6/2.8)	II (Ø 2.2/3.6)	III (Ø 2.7/4.1)	IV (Ø 3.1/4.5)	1.2 Hex Driver Short	1.2 Hex Driver Long
Saw Ø 7.0	8.5	8.5	8.5	8.5	8.5		
Saw Ø 10.0	10	10	10	10	10		
Saw Ø 13.0	11.5	11.5	11.5	11.5	11.5		
1 Crest Remover Ø 5.0	Ø 5.0 (Straight)						

ESSET KIT

Состав набора Esset KIT

Устройство для выравнивания гребня

- Выравнивает альвеолярный гребень до необходимых 4 мм
- Стандартная скорость вращения 1,200~1,500 об/мин (для углового наконечника) или 15,000~30,000 об/мин (для прямого наконечника)

D	Ø5.0	Ø7.0
L 29	CERM50A	CERM70A
45	CERM50S	

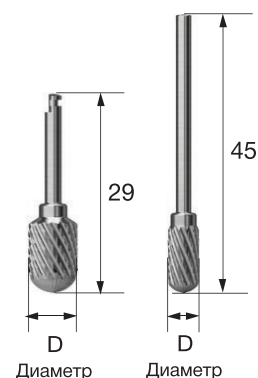

Спиральное сверло

- Используется для первичного прохождения нужной глубины при планировании мест под расширение альвеолярного гребня и подготовке ложа под имплантат
- В наборе 3 сверла со встроенными ограничителями: 8,5мм, 10мм, 11,5мм

L	8.5	10	11
	2D1808LC01	2D1810LC01	2D1811LC01

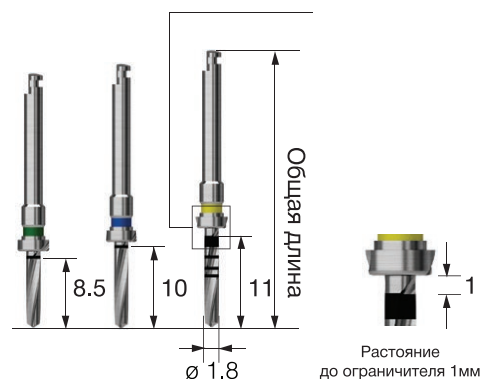

Пила

- Используется для расщепления узкого альвеолярного гребня
- В набор входят пилы разных диаметров, подходящие для разных клинических случаев
- Рекомендованная скорость вращения: 1200 – 1500 об/мин
- Рекомендации по применению:
 - Пилу ставить строго вертикально!
 - Последовательность распиливания гребня:
 1. Центр
 2. Дальше от зубов (дистально)
 3. По направлению к соседним зубам (медиально)
 - Рядом с зубами нужно использовать пилу Ø7.0

L	7.0	10.0	13.0
	RA231DC070	RA231DC100	RA231DC130

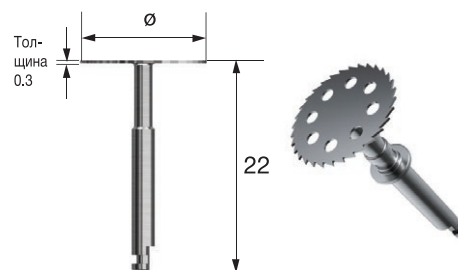

Сверло SET

- Используется для последовательного расширения кости в соответствии с диаметром имплантата
- Последовательное использование типов I, II, III, IV
- Рекомендуемая скорость вращения: 25 – 35 об/мин
- В случае превышения силы торка, отсоединить наконечник и использовать имплантовод для перехода на ручное закручивание сверла в кость

Тип	I	II	III	IV
L $\varnothing 1/\varnothing 2$	$\varnothing 1.6/2.8$	$\varnothing 2.2/3.6$	$\varnothing 2.7/4.1$	$\varnothing 3.1/4.5$
8.5	SET162808	SET223608	SET274108	SET314508
10	SET162810	SET223610	SET274108	SET314508
11.5	SET162811	SET223611	SET274108	SET314508



Имплантовод

- Способы применения:
 - Используется для вкручивания имплантата с адаптером
 - Используется в качестве отвертки для перевода сверла на ручное закручивание и подачи дополнительной силы торка
- Работает в комбинации с динамометрическим ключом

Код _____
ASMEL

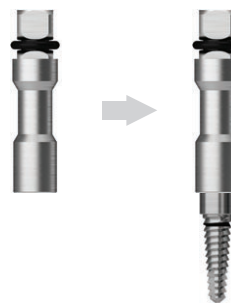

Динамометрический ключ

- Используется для вкручивания / выкручивания, а также финальной затяжки имплантата и супраструктуры
- Максимальная величина крутящего момента помечена лазерной маркировкой = 40 Нсм
- Рекомендуемый крутящий момент для финальной фиксации имплантата – до 40 Нсм
- Используется для перехода на ручное закручивание сверла SET при превышении силы торка в момент расширения гребня

Код _____
TQWCB



Глубиномер

- Глубиномер используется для определения глубины ложа
- Открытый ключ придерживает адаптер во время его откручивания от имплантата

Код _____
ODG



Bone Spreader KIT (OBSOK)

Набор для расширения альвеолярного гребня по традиционной методике

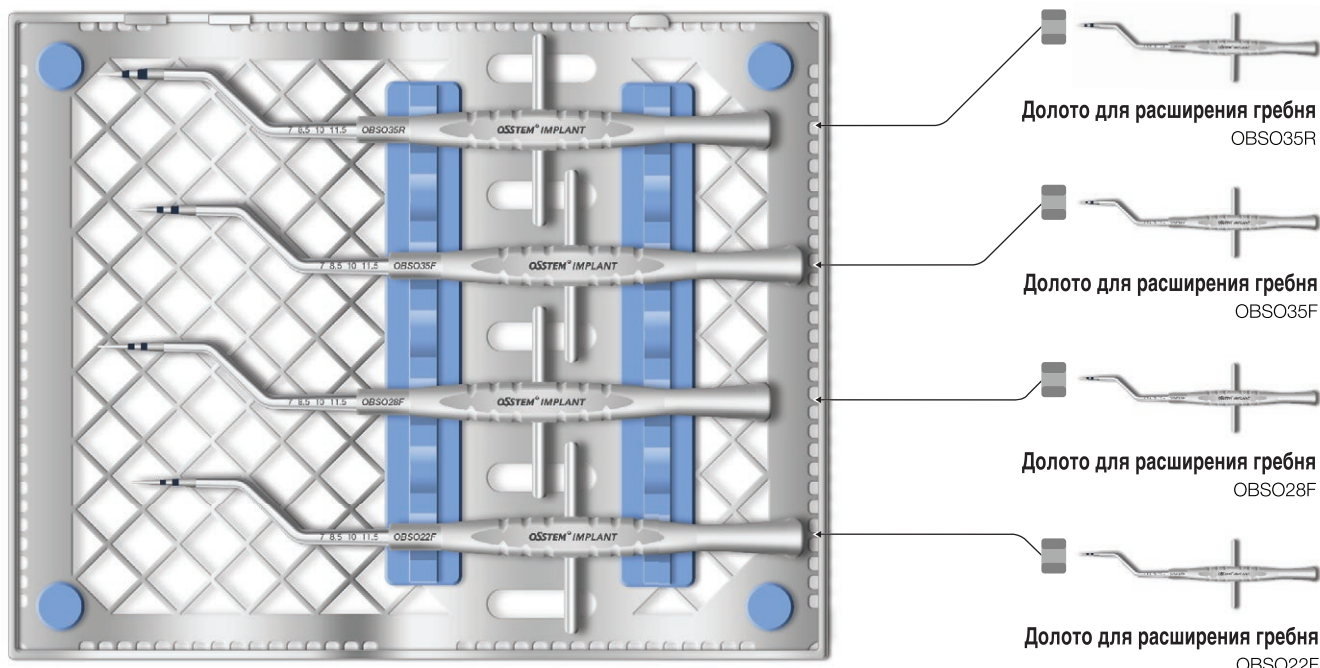

Долото для расширения гребня
OBSO35R

Долото для расширения гребня
OBSO35F

Долото для расширения гребня
OBSO28F

Долото для расширения гребня
OBSO22F

- Набор инструментов для расширения альвеолярного гребня
- Инструменты различаются по диаметру
- Для безопасной операции рекомендуется вводить инструмент постепенно, постукивая молотком, затем аккуратно повернуть инструмент против часовой стрелки
- Лазерная маркировка соответствует глубине погружения инструмента в кость
- Рекомендуется использовать набор только в мягкой кости

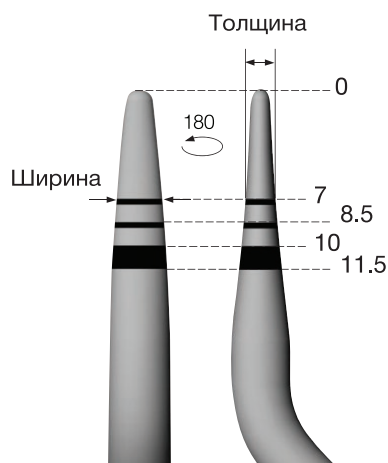
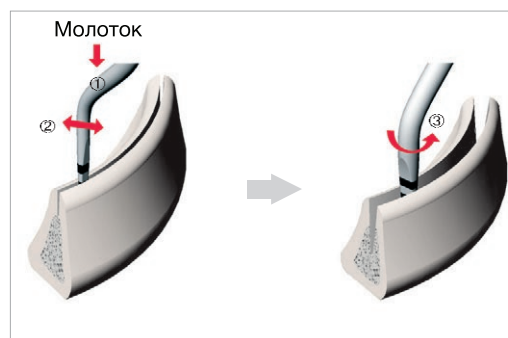

		(Ед.: мм)			
Код	Длина кончика	7	8.5	10	11.5
OBSO22F	Толщина	1.15	1.3	1.45	1.6
	Ширина	2.1	2.2	2.2	2.2
OBSO28F	Толщина	1.15	1.3	1.45	1.6
	Ширина	2.65	2.8	2.8	2.8
OBSO35F	Толщина	1.3	1.45	1.6	1.8
	Ширина	3.3	3.5	3.5	3.5
OBSO35R (круглый тип)	Толщина	1.85	2.1	2.3	2.55
	Ширина	3.3	3.5	3.5	3.5

Ridge Split KIT изогнутый (ORSSK)

Набор для расщепления альвеолярного гребня по традиционной методике

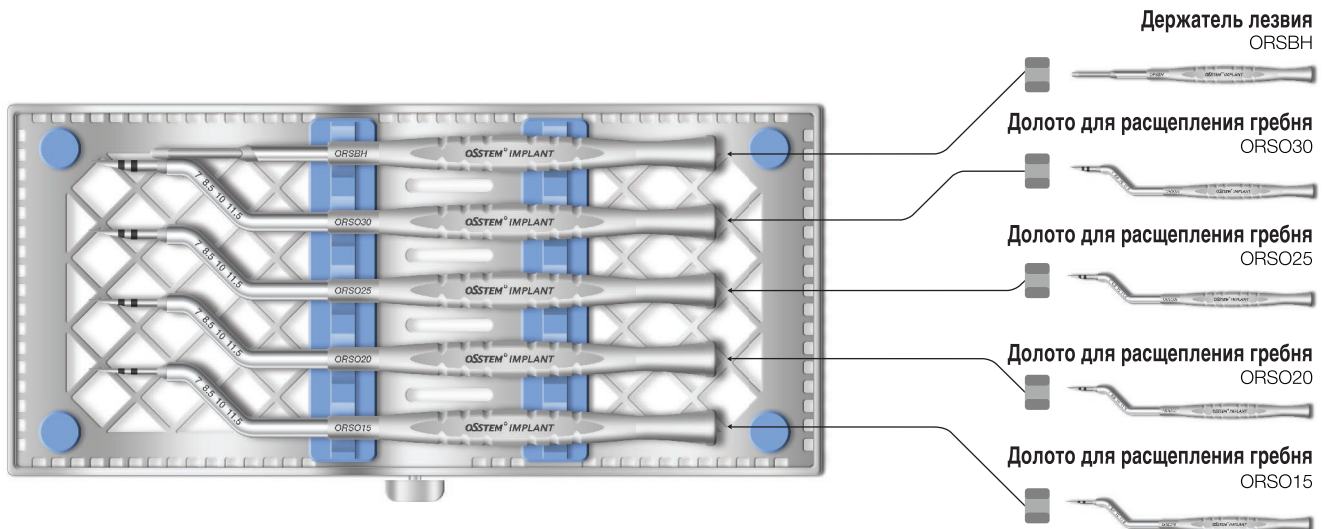

- Применение:
 - Постукивая молотком по ручке держателя лезвия, сделать разрез на поверхности гребня лезвием №15
 - Выбрать долото в зависимости от требуемого размера расширения гребня
 - Вводить долото вертикально, постукиванием, до нужного размера расширения гребня
- Рекомендуется использовать набор только в плотной кости

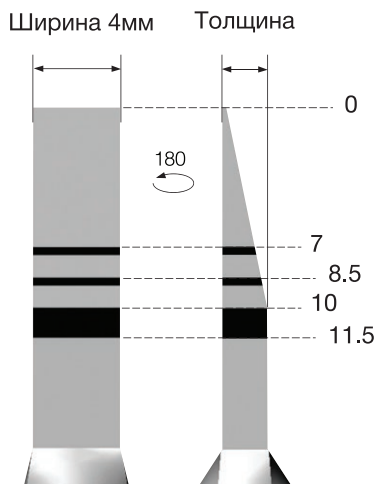
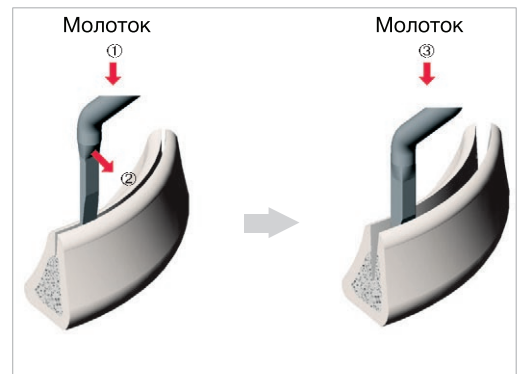

(Ед.: мм)

Код	Длина кончика	7	8.5	10	11.5
ORSO15	Толщина	1.1	1.27	1.5	1.5
	Ширина	4	4	4	4
ORSO20	Толщина	1.45	1.7	2.0	2.0
	Ширина	4	4	4	4
ORSO25	Толщина	1.8	2.15	2.5	2.5
	Ширина	4	4	4	4
ORSO30	Толщина	2.15	2.5	3.0	3.0
	Ширина	4	4	4	4

Ridge Split KIT прямой (ORSSK)

Набор для расщепления альвеолярного гребня по традиционной методике

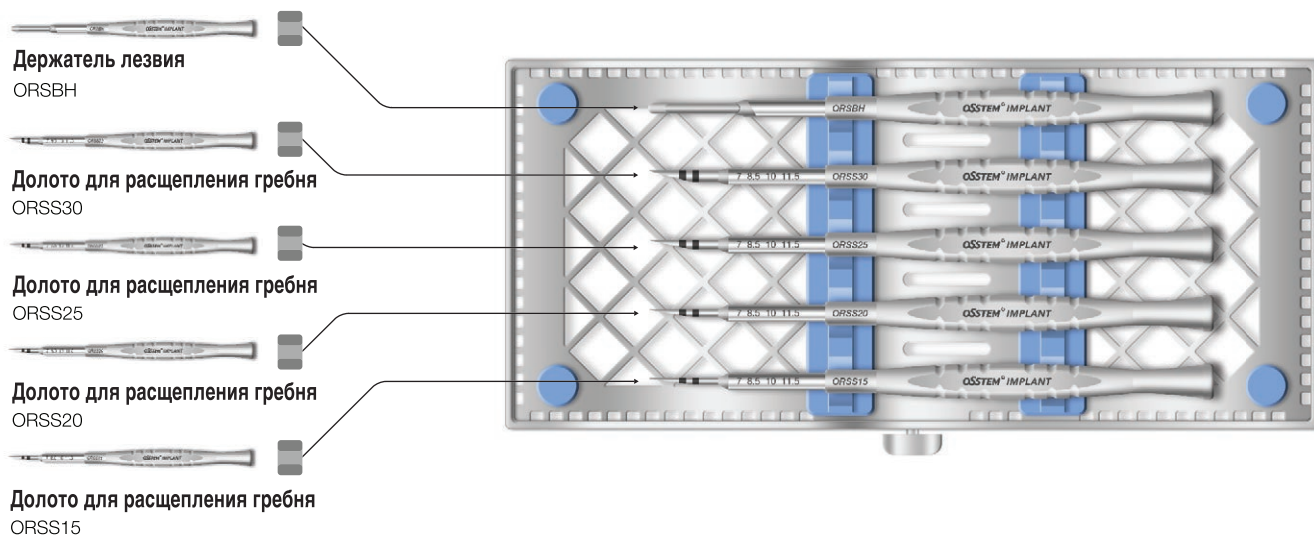

- Применение:
 - Постукивая молотком по ручке держателя лезвия, сделать разрез на поверхности гребня лезвием №15
 - Выбрать долото в зависимости от требуемого размера расширения гребня
 - Вводить долото вертикально, постукиванием, до нужного размера расширения гребня
- Рекомендуется использовать набор только в плотной кости

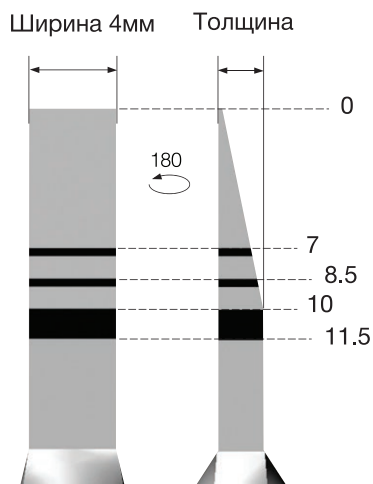
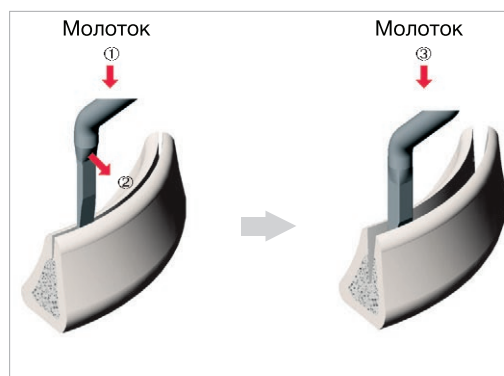

(Ед.: мм)

Код	Длина кончика	7	8.5	10	11.5
ORSS15	Толщина	1.1	1.27	1.5	1.5
	Ширина	4	4	4	4
ORSS20	Толщина	1.45	1.7	2.0	2.0
	Ширина	4	4	4	4
ORSS25	Толщина	1.8	2.15	2.5	2.5
	Ширина	4	4	4	4
ORSS30	Толщина	2.15	2.5	3.0	3.0
	Ширина	4	4	4	4

OssBuilder KIT (HGBRIKV2)

Набор для успешного проведения НКР с титановыми мембранами SmartBuilder и OssBuilder

Включает инструмент для забора аутокости AutoBone collector

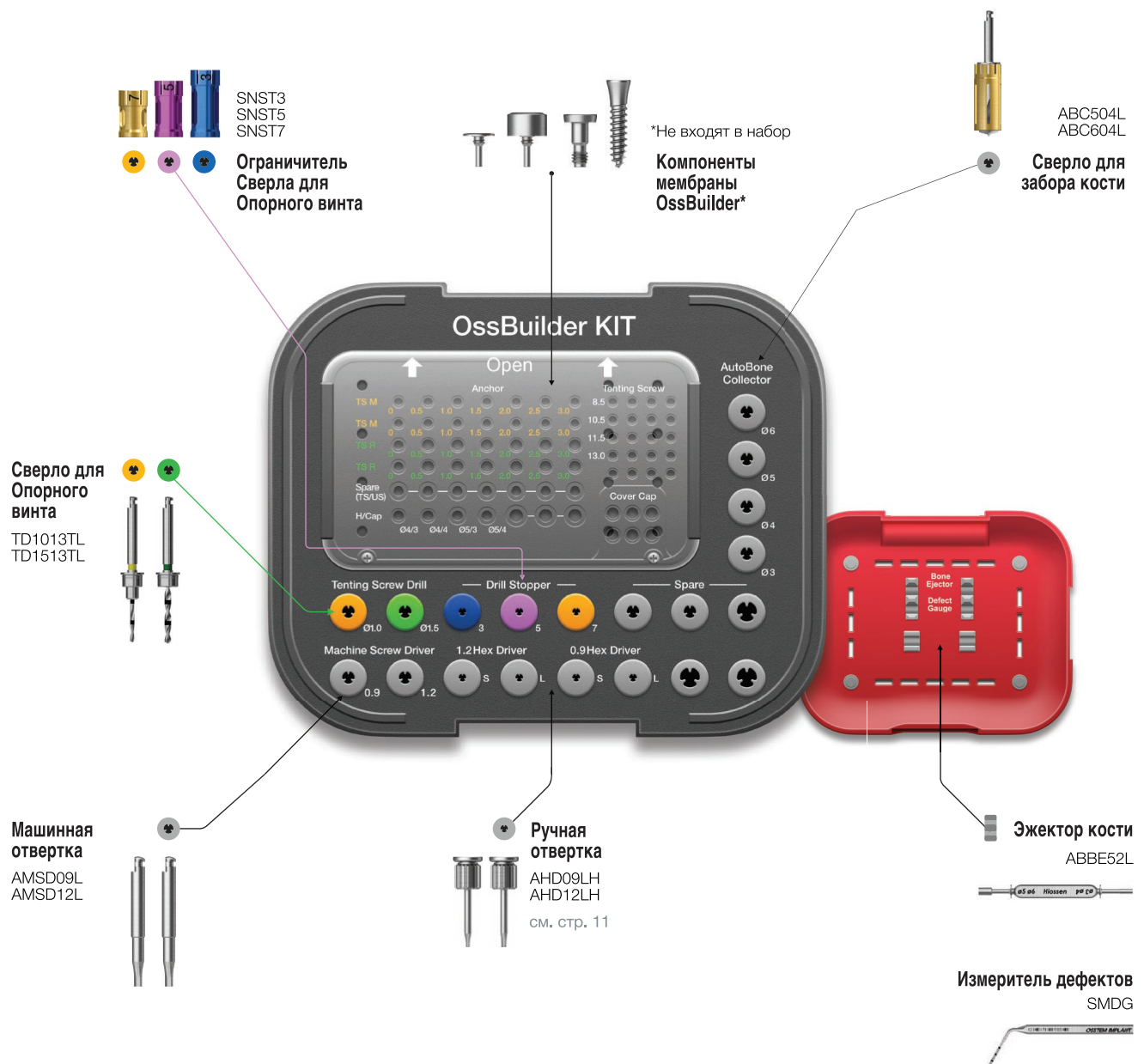

Состав набора OssBuilder KIT

Сверло для Опорного винта

- Первичное сверление до установки опорного винта
- Плотная кость: $\varnothing 1.5$ / Нормальная, мягкая кость: Использовать сверло $\varnothing 1.0$
- Лазерная маркировка: 1, 2, 3, 4, 5, 6, 7, 8 мм
- Рекомендованная скорость вращения: 1200 ~ 1,500 об/мин
- Длина при использовании ограничителя: 3 ~ 7 мм

D	$\varnothing 1.0$	$\varnothing 1.5$
	TD1013TL	TD1513TL

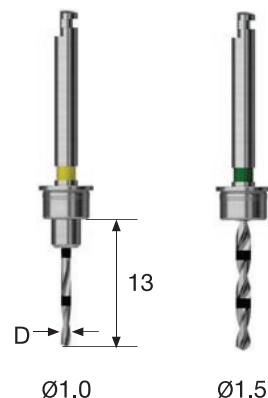

Прямое сверло $\varnothing 2.2$

- Используется для безопасного контроля глубины погружения сверла

L	3	5	7
	SNST3	SNST5	SNST7



Сверло для забора аутокости AutoBone Collector

- Состоит из комплекта: Сверло + Ограничитель
- Рекомендованная скорость вращения: 300 - 600 об/мин
- Рассчитан на 50 операций
- До первичного сверления, зафиксировать ограничитель на первой риске, затем по мере погружения в кость, ограничитель продвигается на 4мм до верхнего уступа сверла
- Во время сверления костная стружка собирается внутри ограничителя

D	$\varnothing 5.0$	$\varnothing 6.0$
	ABC504S	ABC604S

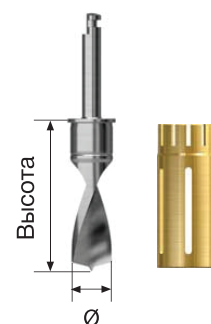

Эжектор кости

- Инструмент для выведения костной стружки из ограничителя

Код
ABBE52L



OneGuide KIT (OOGK)

Набор для навигационной хирургии

Область применения **TSIII** **TSIV** **ETIII**

- Хирургический набор для проведения точных операций методом хирургии по шаблонам
- Более точная фиксация направления сверла, простой протокол по технологии 122 (установка имплантата через 2 этапа сверления)
- Работа по планированию операции и дизайну шаблона производится в программах 3shape или ExoCAD

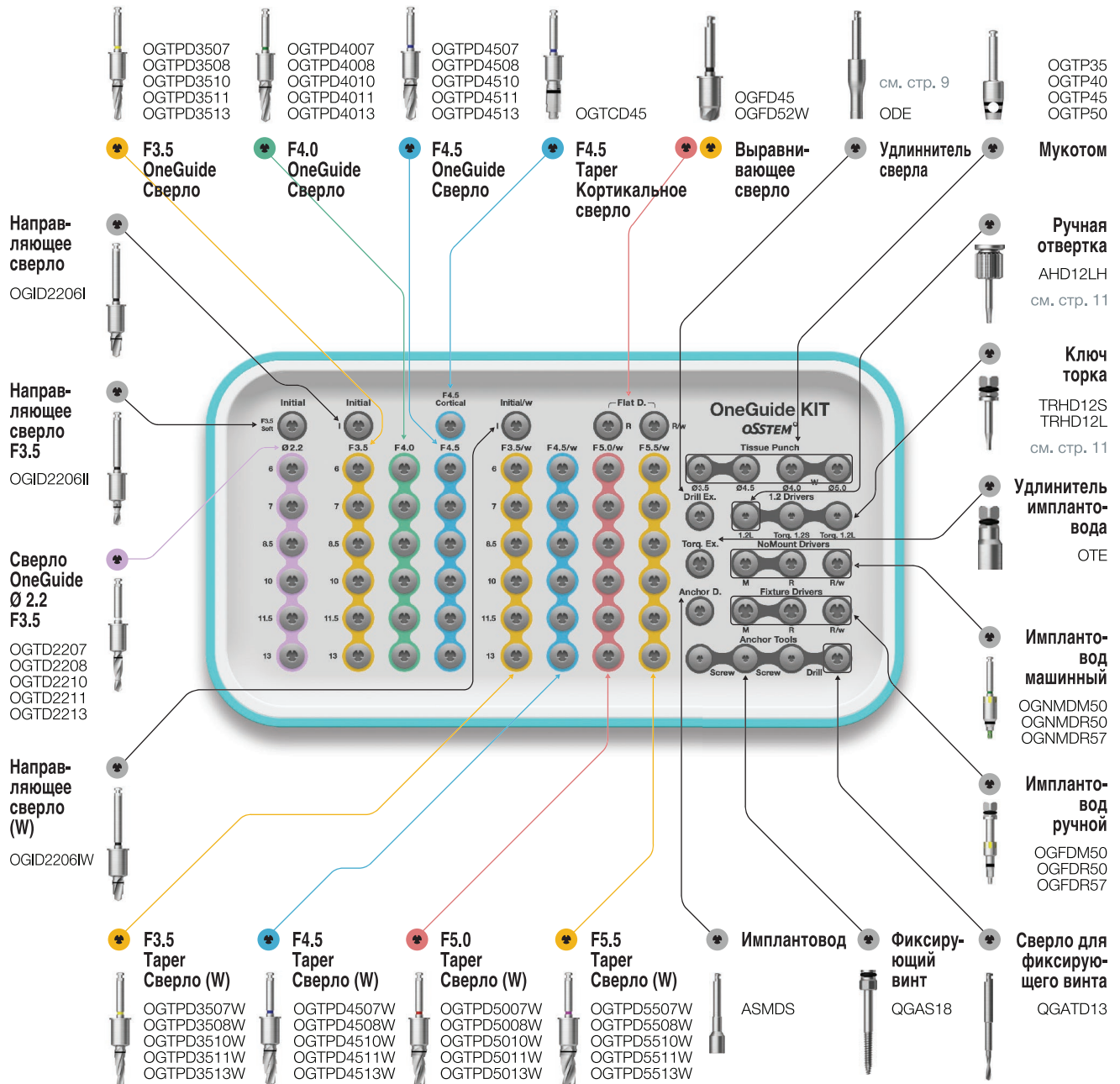

Состав набора OneGuide KIT

OneGuide

- Боковое окно в шаблоне позволяет ввести сверло с боковой стороны, что дает возможность произвести операцию в области зуба №7 даже в случае узкого межжелюстного расстояния (минимум 36мм, другие наборы для хирургии по шаблонам — 51мм),
- Можно выбрать открытый или закрытый тип шаблона в зависимости от клинического случая

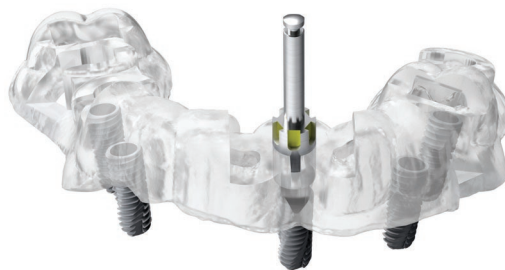

Мукотом

- Инструмент для удаления фрагмента слизистой оболочки при проведении безлоскутной операции
- Черные отметки с шагом 1 мм для определения толщины мягких тканей, 4 штуки в наборе:
 - для последующей установки имплантатов диаметром 4.5мм и меньше
 - для последующей установки имплантатов диаметром 5.0мм

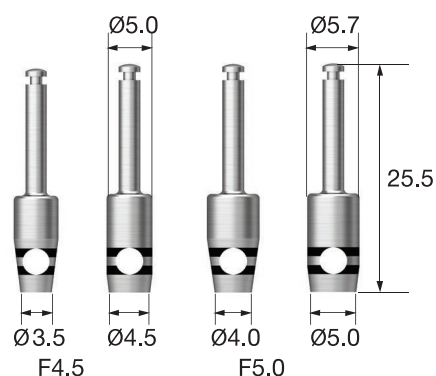

F4.5	OGTP35	OGTP45
F5.0	OGTP40	OGTP50

Выравнивающее сверло

- Используется при узком или неровном гребне
- В наборе 2 выравнивающие фрезы:
 - для последующей установки имплантатов диаметром 4.5мм и меньше
 - для последующей установки имплантатов диаметром 5.0мм

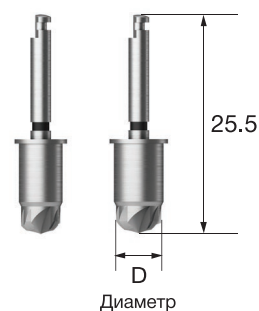

D	Ø4.5	Ø5.2
F4.5	OGFD45	-
F5.0	-	OGFD52W

Направляющее сверло OneGuide

- Задаёт направление сверления после использования мукотома
- В наборе 3 пилотные фрезы:
 - для установки имплантатов 3.5 в мягкую кость
 - для установки имплантатов 3,5 мм; 4.0мм и 4.5 мм
 - для установки имплантатов 5.0мм

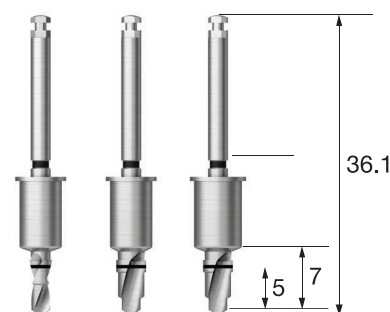

F3.5 Soft	OGID2206II
F4.5	OGID2206I
F5.0	OGID2206IW

Коническое сверло OneGuide

- Используется для препарирования костного ложа по диаметру имплантата через хирургический шаблон
- Для последующей установки имплантатов TSIII, TSIV диаметром от 3.5мм до 5.0мм
- Протокол препарирования костного ложа по эффективной методике 122 Kit — быстрое создание лунки в 2 этапа сверления без перегрева костной ткани
- Цветовая маркировка фрез по диаметру
- Длина фрез в наборе от 7мм до 13мм
- В наборе 2 типа фрез:
 - для последующей установки имплантатов диаметром от 3.5 до 4.5 мм (отверстие в шаблоне 5.0мм)
 - для последующей установки имплантатов диаметром 5.0мм – фрезы с маркировкой W (отверстие в шаблоне 5.7мм)

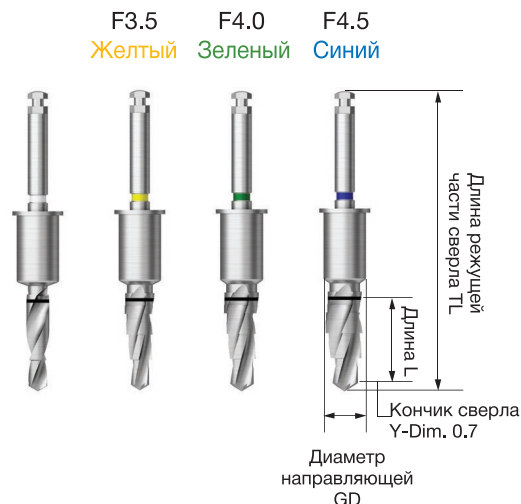

F3.5 (Мягкая кость)

L	TL	Ø2.2
	Y-Dim	0.7
GD		5.0
7	36.1	OGTD2207
8.5	36.1	OGTD2208
10	36.1	OGTD2210
11.5	37.6	OGTD2211
13	39.1	OGTD2213

F3.5-4.5

L	TL	F3.5	F4.0	F4.5	F4.5 Кортикальное
	Y-Dim	0.7	0.9	1.0	-
GD		5.0	5.0	5.0	5.0
6	36.1	OGTPD3506	OGTPD4006	OGTPD4506	-
7	36.1	OGTPD3507	OGTPD4007	OGTPD4507	-
8.5	36.1	OGTPD3508	OGTPD4008	OGTPD4508	-
10	36.1	OGTPD3510	OGTPD4010	OGTPD4510	OGTCD45
11.5	37.6	OGTPD3511	OGTPD4011	OGTPD4511	-
13	39.1	OGTPD3513	OGTPD4013	OGTPD4513	-

F5.0

L	TL	F3.5 (W)	F4.5 (W)	F5.0 (W)	F5.5 (W)
	Y-Dim	0.7	0.9	1.0	1.0
	GD	5.7	5.7	5.7	5.7
6	36.1	OGTPD3506W	OGTPD4506W	OGTPD5006W	OGTPD5506W
7	36.1	OGTPD3507W	OGTPD4507W	OGTPD5007W	OGTPD5507W
8.5	36.1	OGTPD3508W	OGTPD4508W	OGTPD5008W	OGTPD5508W
10	36.1	OGTPD3510W	OGTPD4510W	OGTPD5010W	OGTPD5510W
11.5	37.6	OGTPD3511W	OGTPD4511W	OGTPD5011W	OGTPD5511W
13	39.1	OGTPD3513W	OGTPD4513W	OGTPD5013W	OGTPD5513W

Имплантовод машинный NoMount

- Имплантовод машинный для установки имплантатов без установочного адаптера
- Рекомендуется вкрутить имплантат на 80% от нужной глубины машинным имплантоводом, завершить установку имплантата с помощью ручного имплантовода
- В наборе 3 типа имплантоводов:
 - для установки имплантатов диаметром 3.5мм (платформа мини)
 - для установки имплантатов диаметром 4.0мм и 4.5мм (платформа стандарт)
 - для установки имплантатов диаметром 5.0мм

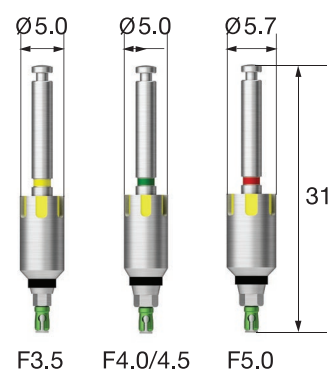

С	Мини (Ø5.0)	Стандарт (Ø5.0)	Стандарт (Ø5.7)
F3.5	OGNMDM50	-	-
F4.0 / 4.5	-	OGNMDR50	-
F5.0	-	-	OGNMDR57

Имплантовод ручной NoMount

- Имплантовод ручной для установки имплантатов без установочного адаптера
- Завершить установку имплантата с помощью ручного имплантовода
- В наборе 3 типа имплантоводов:
 - для установки имплантатов диаметром 3.5мм (платформа мини)
 - для установки имплантатов диаметром 4.0мм и 4.5мм (платформа стандарт)
 - для установки имплантатов диаметром 5.0мм

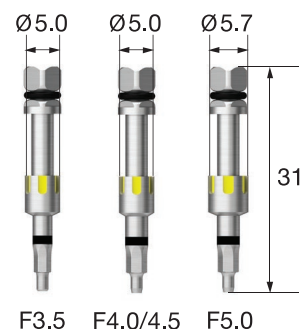

С	Мини (Ø 5.0)	Стандарт (Ø 5.0)	Стандарт (Ø 5.7)
F3.5	OGFDM50	-	-
F4.0 / 4.5	-	OGFDR50	-
F5.0	-	-	OGFDR57

Фиксирующий винт

- Используется для фиксации шаблона при отсутствии опоры на зубы
- Всего в наборе 3 штуки

QGAS18



Сверло для фиксирующего винта

- Используется для создания лунки под фиксирующий винт

QGATD13



Имплантовод для фиксирующего винта и имплантатов с адаптером

- Используется для вкручивания фиксирующих винтов
- Используется для установки имплантатов с установочным адаптером
- Рекомендуется вкрутить на 80%, затем выкрутить адаптер и использовать ручной имплантовод NoMount для завершения установки имплантата

ASMDS



OneMS KIT (OOMSK)

Хирургический набор для установки имплантатов узкого диаметра по цифровому протоколу с применением хирургического шаблона

Область применения **TSIII** **ETIII** **MS**

- В программе планировщике выбрать из нескольких вариантов размеров - Narrow hole (Ø3.6): для имплантатов MS Узкий гребень Ø2.5 / 3.0 и имплантатов TSIII Ø3.0
- Для точности установки имплантата - функция двойного контакта сверла: контакт сверла с отверстием шаблона OneGuide и с костью
- Протокол схож с протоколом для MS Kit

Динамометрический ключ
TW30B



см. стр. 11

Глубиномер
MSDG



см. стр. 18

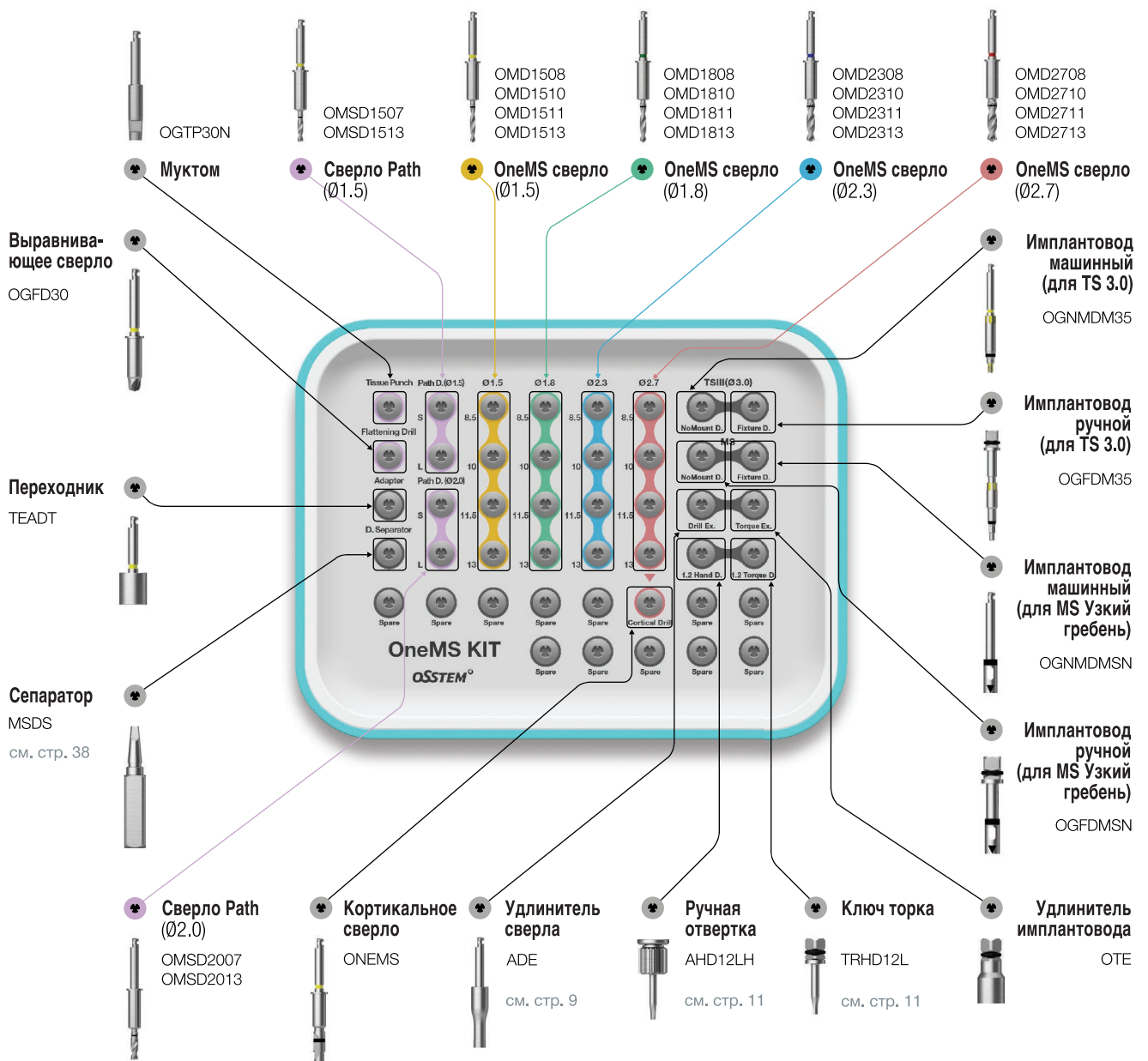

Состав набора OneMS KIT

OneGuide шаблон

- Безвтулочная система предполагает использование шаблона без применения металлических втулок
- Специально для OneMS KIT и имплантатов узкого диаметра:
 - отверстие в шаблоне $\varnothing 3.6$ для установки имплантатов MS $\varnothing 2.0 / \varnothing 2.5 / \varnothing 3.0$, TSIII $\varnothing 3.0$
- Необходимое предоперационное планирование и создание макета шаблона производится в программах 3shape и exocad



Мукотом

- Инструмент для удаления фрагмента слизистой оболочки при проведении безлоскутной операции
- Рекомендуемая скорость вращения: 800-1,200 об/мин

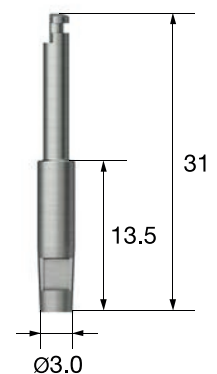

Выравнивающее сверло

- Используется в случае узкого или неровного гребня
- Стабильное препарирование кости без смещения благодаря специальному дизайну лезвий
- Рекомендуемая скорость вращения: 800-1,200 об/мин



Кортикальное сверло OneMS

- Используется для удаления кортикального слоя при работе в плотной костной ткани
- Рекомендуемая скорость: 800-1,200 об/мин

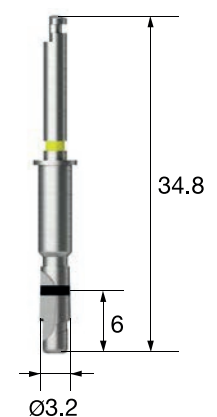
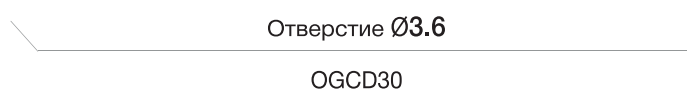

OneMS сверло

- Специальное сверло для подготовки костного ложа под имплантаты узкого диаметра – имплантатов системы MS и TSIII Ø3.0
- Кортикальное сверло OneMS Cortical Drill используется как последний этап препарирования костного ложа для установки имплантатов TSIII Ø3.0 в плотную кость
- Для стабилизации контакта сверла с костью рекомендуется использовать сначала сверло длиной 8.5мм
- Рекомендуемая скорость вращения: 800-1,200 об/мин

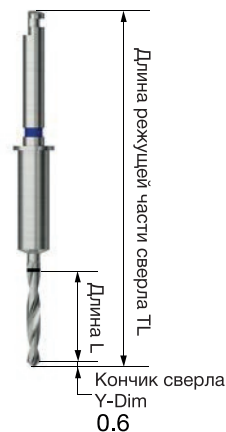

Отверстие Ø3.6

L	TL	Ø1.5	Ø1.8	Ø2.3	Ø2.7
8.5	37.5	OMD1508	OMD1808	OMD2308	OMD2708
10	39.0	OMD1510	OMD1810	OMD2310	OMD2710
11.5	40.5	OMD1511	OMD1811	OMD2311	OMD2711
13	42.0	OMD1513	OMD1813	OMD2313	OMD2713

Имплантовод машинный для MS Узкий гребень

- Используется для установки имплантатов MS Узкий Гребень
- Сопоставить маркировочную стрелку с плоской стороной абатмента

Отверстие Ø3.6	
MS Узкий гребень Ø2.0 / Ø2.5 / Ø3.0	OGNMDMSN

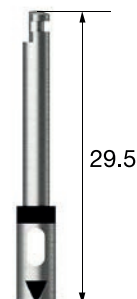

Имплантовод машинный (для TSIII Ø3.0)

- Для установки TSIII Ø3.0 без адаптера
- Установка имплантата на 80% от запланированной глубины, затем продолжить установку вручную

Отверстие Ø3.6 Мини	
TSIII Ø3.0	OGNM35



Имплантовод ручной для MS Узкий гребень

- Используется как завершающий этап установки имплантатов типа
- MS Узкий гребень в комбинации с динамометрическим ключом
- Сопоставить маркировочную стрелку с плоской стороной абатмента
- Для имплантатов MS с высотой десны G/H 4.0мм производить установку до маркировочной линии



Отверстие $\varnothing 3.6$

MS Узкий гребень OGFDM3N
 $\varnothing 2.0 / \varnothing 2.5 / \varnothing 3.0$

Имплантовод ручной для TSIII $\varnothing 3.0$

- Используется для установки имплантатов TSIII 3.0 без адаптера
- Для установки имплантата на заданную глубину



Отверстие $\varnothing 3.6$
Мини

TSIII $\varnothing 3.0$ OGFDSM35

Переходник

- Адаптирует ручные инструменты для работы с наконечником физиодиспенсера

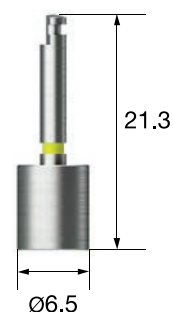

TEADT

Сверло Path

- Используется для коррекции направления перед одномоментной имплантацией после удаления зуба
- Плоский кончик сверла оптимизирован для сверления наклонных поверхностей
- Рекомендуемая скорость вращения: 1,200~1,500 об/мин

Отверстие Ø3.6

L	Ø1.5	Ø2.0
7.0	OMSD1507	OMSD2007
13.0	OMSD1513	OMSD2013

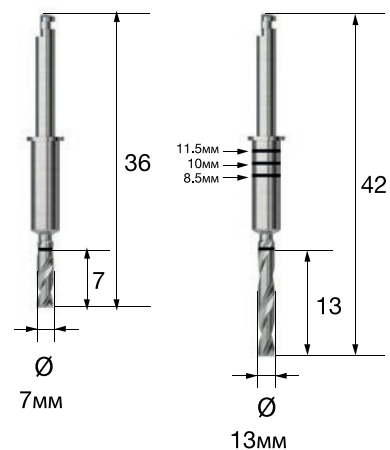

OneCAS KIT (ООСК)

NEW 2023

Набор для проведения закрытого синус-лифтинга по цифровому протоколу с применением хирургического шаблона

Область применения **TSIII** **TSIV** **ETIII** **SSIII**

Лопатка для внесения костного трансплантата
OCBCH32, OCBCH37W



Инструмент для внесения костного трансплантата
OCBCS30



Трубки силиконовые 3 шт
SNMT



Уплотнитель кости
SNBC1114



см. стр. 24

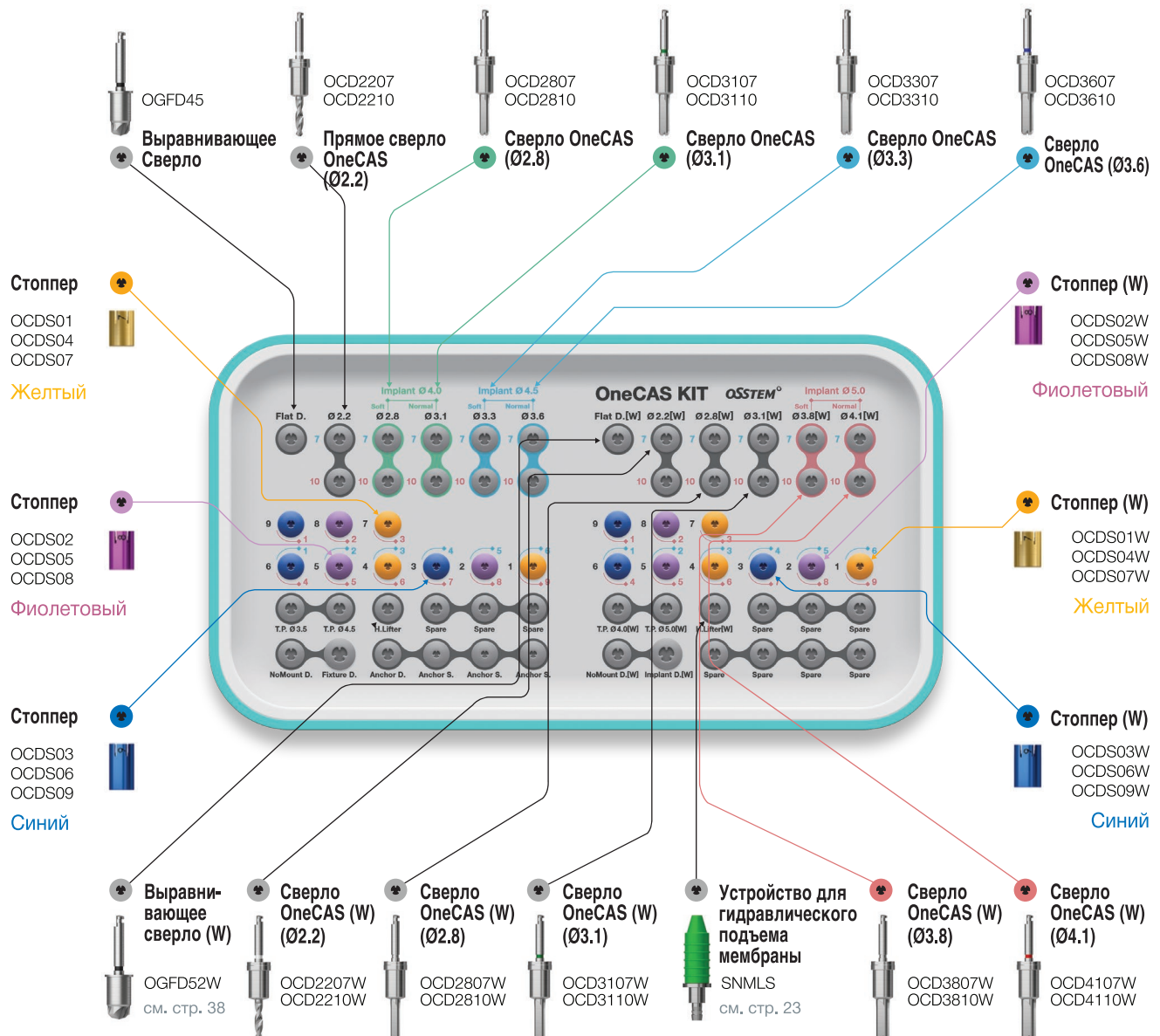

Состав набора OneCAS KIT

Прямое сверло OneCAS (Ø2.2)

- Используется с ограничителем
- Короче обычного прямого сверла на 1мм
- Рекомендуемая скорость вращения 400~1,200 об/мин

F4.0/4.5

L	TL	Ø2.2
	Y-Dim	0.6
	GD	5.0
7	33.2	OCD2207
10	36.2	OCD2210

F5.0 (W)

L	TL	Ø2.2
	Y-Dim	0.6
	GD	5.7
7	33.2	OCD2207W
10	36.2	OCD2210W

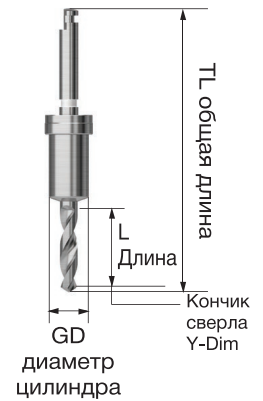

Сверло OneCAS

- Используется с хирургическим шаблоном OneGuide
- Безопасное поднятие Шнайдеровой мембраны
- При низкой скорости вращения собирает аутогенную костную ткань
- Используется с ограничителем для более безопасной операции
- Рекомендуемая скорость вращения: 800 об/мин



F4.0/4.5

L	TL	Ø2.8	Ø3.1	Ø3.3	Ø3.6
	GD	5.0	5.0	5.0	5.0
7	33.6	OCD2807	OCD3107	OCD3307	OCD3607
10	36.6	OCD2810	OCD3110	OCD3310	OCD3610

F5.0 (W)

L	TL	Ø2.8	Ø3.1	Ø3.8	Ø4.1
	GD	5.7	5.7	5.7	5.7
7	33.6	OCD2807W	OCD3107W	OCD3807W	OCD4107W
10	36.6	OCD2810W	OCD3110W	OCD3810W	OCD4110W

Стопперы OneCAS

- Используются для контроля глубины погружения сверла в кость, что делает операцию более безопасной
- Для имплантатов диаметром 5.0 используются ограничители (W)
- Номер на ограничителе обозначает глубину погружения инструмента в кость
- Красным цветом отмечена длина погружения сверла с ограничителем при работе сверлом OneCas длиной 10мм, голубым – длина погружения сверла с ограничителем при работе сверлом OneCas длиной 7мм
- Цветовая маркировка по длине
- Рекомендуемое число операций: 50
- Материал: титан

F4.0/4.5

L	1	2	3	4	5	6	7	8	9
	OCDS01	OCDS02	OCDS03	OCDS04	OCDS05	OCDS06	OCDS07	OCDS08	OCDS09
Цвет	Желтый	Фиолетовый	Синий	Желтый	Фиолетовый	Синий	Желтый	Фиолетовый	Синий

F5.0 (W)

L	1	2	3	4	5	6	7	8	9
	OCDS01W	OCDS02W	OCDS03W	OCDS04W	OCDS05W	OCDS06W	OCDS07W	OCDS08W	OCDS09W
Цвет	Желтый	Фиолетовый	Синий	Желтый	Фиолетовый	Синий	Желтый	Фиолетовый	Синий

Глубиномер

- Применяется для первичной проверки отслоения слизистой после применения сверла OneCAS
- Замер высоты альвеолярного гребня
- Для безопасного использования соединить ограничитель OneCAS
- Маркировочные линии совпадают с линиями на сверле длиной 10мм



F4.0/4.5

L \ GD	5.0
10.6	OCDG

F5.0 (W)

L \ GD	5.7
10.6	OCDGW

Лопатка для внесения костного трансплантата

- Специальная разработка для OneCAS KIT
- Внесение костного трансплантата через отверстие в хирургическом шаблоне
- OSBCH30: после применения сверла OneCAS Drill Ø3.1
- OSBCH32: после применения сверла OneCAS Drill Ø3.3/Ø3.6
- OSBCH37W: после применения сверла OneCAS Drill Ø3.8/Ø4.1
- Внести костный трансплантат до черной отметки и постепенно ввести его в зону дефекта. Повторить процедуру несколько раз, для уплотнения костного трансплантата использовать специальный инструмент уплотнитель



OSBCH32

Инструмент для внесения костного трансплантата

- Специальная разработка для OneCAS KIT
- Использовать со сменными головками разных диаметров



OSBCS30

Уплотнитель кости

- Используется для внесения костного трансплантата в зону дефекта



SNBC1114

Dr. Cho KIT (DCHOKIT)

Набор хирургических инструментов (9 единиц)

- Состав набора:
 - Распаторы: Распатор Seldin, Распатор Molt№9,
 - Распатор Princhard, Распатор 24G (ширина 4,2/4,0 мм)
 - Зеркало
 - Ножницы
 - Хирургические ножницы для мягких тканей
 - Ножницы хирургические двойной изгиб LaGrange
 - Кюреты: Хирургическая кюрета Gracey,
 - Хирургическая кюрета CM10, Хирургическая кюрета CM11
 - Кровоостанавливающий зажим (Москит)
 - Иглодержатель (Прямой тип, длина 160 мм) Mayo-Hegar
 - Зажим для операционного белья Backhaus

Распатор 24G

Хирургический инструмент для отслоения лоскута и надкостницы

Ширина: 4,2/4,0 мм

Ретрактор Миннесота

Используется для удержания мягких тканей и слизисто-надкостничного лоскута, а также для улучшения обзора оперируемой области

Переходник для дополнительного шланга

Переходник для соединения дополнительного шланга к аспирационной системе стоматологической установки

Распатор Seldin P2

Хирургический инструмент для отслоения лоскута и надкостницы

Долото Ochsenbein

Инструмент для забора аутокости и остеопаровки костных фрагментов

Ширина: 5мм

Дополнительный шланг

Шланг для удлинения, соединяется к аспирационной системе стоматологической установки

Можно стерилизовать в автоклаве (материал: силикон)

Чехол для инструментов Dr. Cho

Для хранения и стерилизации инструментов

Размер: 550x400мм

Иглодержатель Crile-Wood

Прямой тип, длина 150мм

Карбид-вольфрамовая обработка браншей: улучшение фиксации иглы

Точность проведения иглы на всех стадиях операции

Пинцет ADSON

Классический пинцет с широкими площадками для пальцев хирурга

Атравматичен, не травмирует мягкие ткани

Длина: 120мм

Титановая трубка слюноотсоса

Долговечность и прочность материала

Внутренний диаметр трубки: 3мм



Osstem Basic KIT (ОБКІТ)

Набор хирургических инструментов (24 единицы)

- Состав набора:
 - Пинцет ADSON (ToothO)
 - Микропинцет
 - Ручка скальпеля (прямой тип) / Ручка скальпеля (плоская)
 - Кронциркуль Castroviejo
 - Ретрактор Minnesota
 - Долото (Ochsenbein & Fed)
 - Костные кусачки Friedman
 - Молоток
 - Костная ступка
 - Трубка слюноотсоса (титан, диаметр 3.0мм)
 - Чехол для инструментов (470x400мм)

Распатор 24G

Хирургический инструмент для отслоения лоскута и надкостницы

Ширина: 4,2/4,0 мм

Ручка скальпеля (прямой тип/плоская)

Чехол для инструментов

Размер: 470x400мм

Иглодержатель

Иглодержатель Mayo-Heag

Прямой тип, длина 160 мм

Зеркало

Долото Ochsenbein

Ширина: 5мм

Инструмент для забора аутокости и остеопаровки костных фрагментов

Титановая трубка слюноотсоса

Долговечность и прочность материала

Внутренний диаметр трубки: 3мм

Hemostats

Mosquito (curved)

L: 130 mm (+- 5)

Иглодержатель Crile-Wood

Прямой тип, длина 150мм

Карбид-вольфрамовая обработка браншей: улучшение фиксации иглы

Точность проведения иглы на всех стадиях операции



ESR KIT (OESRK)

Набор для выкручивания сломанных винтов/абатментов из имплантатов Osstem

Область применения **TSIII** **TSIV** **ETIII** **SSIII**

- Используется в случае поломки винта/абатмента
- При скруглении шестигранника на винте в результате превышения допустимых значений крутящего момента при фиксации винта, а также для обновления резьбы внутри имплантата

Инструмент для удаления абатмента



Пазовая отвертка
OTSD07



Держатель винта
OSHM

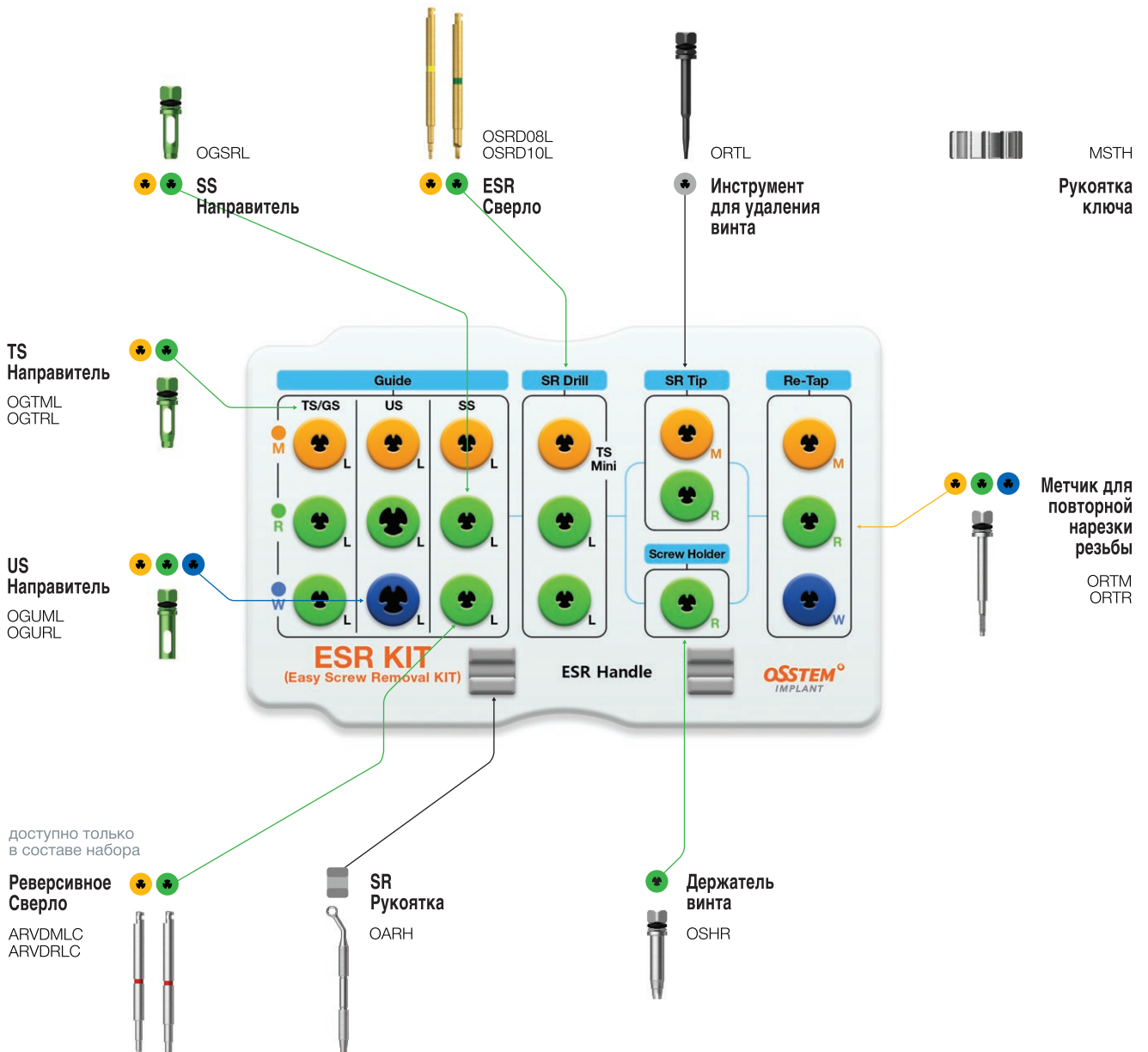

Состав набора ESR KIT

Сверло ESR

- Инструмент для высверливания отверстия в сломанном винте
- Используется с Направителем
- Рекомендуемая скорость вращения 1500 об/мин
- В 60% случаев винт удаляется на этапе использования Сверла SR

	Мини	Стандарт
	OSRD08L	OSRD10L

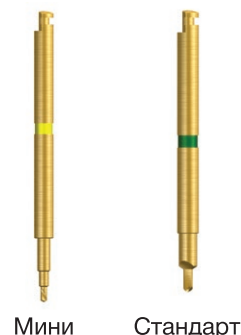

Реверсивное сверло

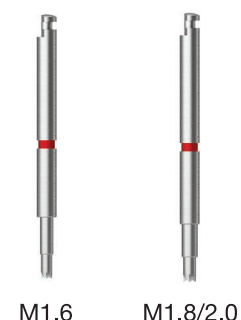

- Инструмент для удаления сломанного винта
- Использовать в комбинации с направителем
- Вращение против часовой стрелки до того, как красная метка на сверле скроется в направителе

L \ Тип	M1.6	M1.8
Короткий	-	-
Длинный	ARVDMLC	ARVDRLC



Направитель

- Используется для фиксации центра при использовании инструментов из набора ESR Kit
- Фиксируется во внутреннем шестиграннике имплантата
- Задает нужное направление сверлу SR и инструменту для удаления винта

Тип	TS	SS	US
	Длинные	Длинные	Длинные
			
Мини	OGTML	-	OGUML
Стандарт	OGTRL	OGSRL	OGURL
Широкий	-	-	OGUWL

Рукоятка ключа

- Используется на начальном этапе установки инструмента вручную

MSTH



Инструмент для удаления винта (SR-Tip)

- Используется в случае сильной фиксации винта внутри имплантата, если винт не удалось удалить с помощью Сверла SR
- После применения Сверла SR в винте образуется отверстие, в которое вкручивается SR-Tip
- Винт удаляется путем вращения инструмента против часовой стрелки

Мини	Стандарт
ORT16L	ORTL



Держатель винта

- Используется для выкручивания винта, выходящего из резьбы имплантата
- Придерживает винт, выкручивая его вручную против часовой стрелки
- Использовать в комбинации с рукояткой ключа (MSTH)

Мини	Стандарт
OSHM	OSHR

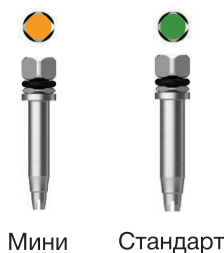

SR рукоятка

- Используется с Направителем для фиксации центра при удалении винта с помощью Сверла SR или Инструмента для удаления винта SR Tip

OARH



Инструмент для удаления абатмента

- Используется при необходимости извлечения фрагментов сломанного абатмента или имплантовода
- Зафиксировать инструмент в отверстии сломанного абатмента, затем путем наклона инструмента из стороны в сторону расшатать абатмент в конусе имплантата

Мини	Стандарт
OARTML	OARTML



Пазовая отвертка

- Используется после формирования паза шаровидным бором диаметра 0.8, когда есть угроза сломать шестигранник абатмента / винт / винт-заглушку обычной отверткой

OTSD07

OTSD07



EFR KIT (OSFRK)

Набор для удаления имплантатов Osstem без потери костной ткани

Область применения **TSIII** **TSIV** **ETIII** **SSIII**

- Используется в случае ошибочного позиционирования имплантатов
- Используется в случае поломок имплантатов различной сложности
- Используется при необходимости замены имплантата

Фиксирующий ключ
FRDFE



Динамометрический ключ
шкальный тип
TW400B



FRSM35F
FRSR40F
FRSW50F

Винт инструмента
для извлечения
имплантата (N)



FRSM35US
FRSR40US
FRSW50US

Винт инструмента
для извлечения
имплантата (US)



FRSDM23
FRSDR25
FRSDW30

Ключ
для фиксации
винтов N, F



Винт инструмента
для извлечения
имплантата (F)
FRSM35
FRSR40
FRSW50

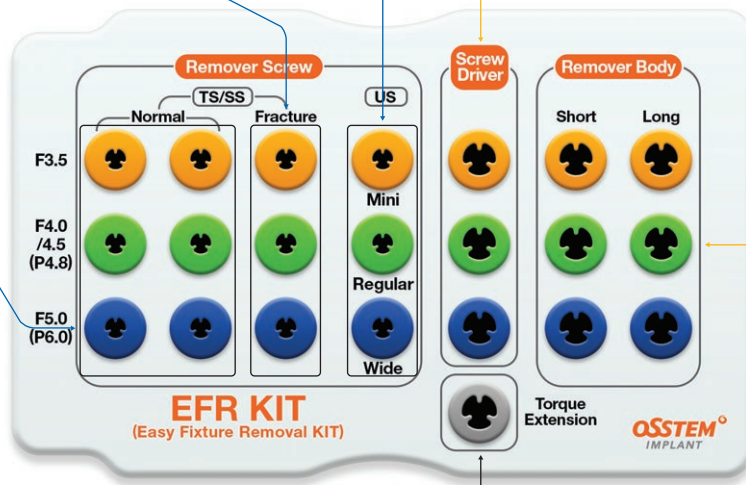

Инструмент
для извлечения
имплантата
FRBM35S
FRBM35L
FRBR40S
FRBR40L
FRBW50S
FRBW50L



Удлинитель
ключа
OTE

Состав набора EFR KIT

Винт инструмента для извлечения имплантата

- Фиксируется в имплантате, затем после присоединения инструмента для удаления имплантата, обеспечивает равномерное выкручивание имплантата против часовой стрелки



Винт инструмента для извлечения имплантата (N)

- Используется в случаях удаления имплантата без повреждений / с трещиной в теле имплантата

Винт инструмента для извлечения имплантата (F)

- Используется в случае сильного повреждения имплантата: отсутствие всего внутреннего конуса имплантата, отсутствие внутреннего шестигранника имплантата

Система	Тип	Мини	Стандарт	Широкий
TS/SS	N	FRSM35	FRSR40	FRSW50
TS/SS	F	FRSM35F	FRSR40F	FRSW50F
US		FRSM35US	FRSR40US	FRSW50US

Ключ для фиксации винтов N, F

- Используется для фиксации винтов N или F в имплантате

	Мини	Стандарт	Широкий
	FRSDM23	FRSDR25	FRSDW30



Инструмент для извлечения имплантата

- Прикручивается к Винту для удаления имплантата N или F против часовой стрелки
- Фиксируется на имплантате зубчатой частью
- Имплантат выкручивается при вращении инструмента против часовой стрелки с помощью динамометрического ключа



L	Мини	Стандарт	Широкий
Короткий	FRBM35S	FRBR40S	FRBW50S
Длинный	FRBM35L	FRBR40L	FRBW50L

Удлинитель ключа

- Удлиняет Ключ для фиксации Винтов N/F на 9мм
- Используется, если стандартной длины Ключа недостаточно для проведения операции



OTE

Динамометрический ключ шкальный тип

- Используется для фиксации инструментов набора EFR Kit в имплантате, для выкручивания имплантата из кости
- Значение крутящего момента при выкручивании регулируется с помощью лазерных отметок на ключе – до 400 Нсм



TW400B

Фиксирующий ключ

- Используется как упор для выкручивания инструментов из имплантата
- Применение:
 - Имплантат зафиксировать в разъеме (с обратной стороны инструмента есть 4 разъема под разные платформы имплантатов – Mini, Regular, Ultra-Wide)
 - Инструмент для удаления имплантата выкрутить с помощью динамометрического ключа по часовой стрелке
 - Ключ для фиксации винтов N и F соединить с винтом для удаления имплантата
 - Выкрутить винт из имплантата против часовой стрелки с помощью динамометрического ключа
 - Отсоединить имплантат от фиксирующего ключа



FRDFE

Parallel Guide KIT (OPGAK) (Prime Kit OPGPK базовая комплектация, Advanced Kit OPGAK полная комплектация)

Набор для удобного и точного позиционирования имплантата

- Набор для планирования параллельного расположения лунок с учетом размера будущих коронок
- Используется для точного планирования расположения оси имплантата по центру будущей коронки
- У пациентов с полной адентией используется для планирования расстояния и параллельного расположения лунок под имплантат с помощью специального шаблона

Полная комплектация OPGAK



Полная комплектация OPGAK

- доступно только в составе набора
GD2208NC
GS2213FNC*
- Направляющее Сверло
- СГБ050
СГБ060
СГБ070
СГБ080
СГБ090
СГБ100
- Единичный Шаблон
- Направитель PGSP22
- Шаблон-Мост (Веерный тип)
PGBRA070
PGBRA090
PGBRA110
- Шаблон-мост (Циркулярный тип)
PGBPA
Опция
- Фиксирующий Пин
PGDSP
Опция

Parallel Guide KIT

Br. Dist. Setup
0 5 10 15 20
0 6 11 16 21
0 7 12 17 22
0 8 13 18 23
0 9 14 19 24

Полная комплектация OPGAK

Состав набора Parallel Guide KIT

Направляющее сверло

- Создает отверстие $\varnothing 2.2$, подходит для работы с единичным шаблоном
- При применении других шаблонов из набора (веерный, циркульный, для полной адентии) используется прямое сверло $\varnothing 2.2$

\varnothing	$\varnothing 2.2$ (Направляющее сверло)	$\varnothing 2.2$ (Прямое сверло)
	GD2208NC	GS2213FNC

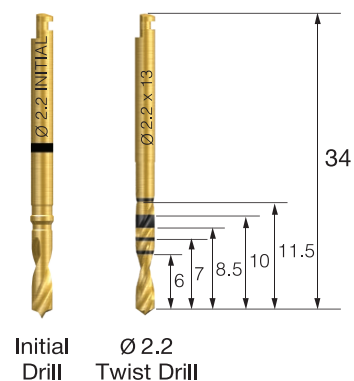

Единичный шаблон

- 6 типов (от 5.0 до 10.0) соответствуют диаметру будущей коронки
- В состав набора входит по 2 шт каждого типа
- Одноразовый, не использовать повторно

\varnothing	$\varnothing 5.0$	$\varnothing 6.0$	$\varnothing 7.0$	$\varnothing 8.0$	$\varnothing 9.0$	$\varnothing 10.0$
	SGB050	SGB060	SGB070	SGB080	SGB090	SGB100

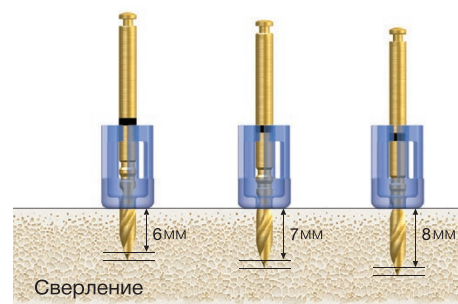

Шаблон-мост (Веерный/ Циркулярный тип)

- Веерный тип: расстояние регулируется по 0.5мм (от 7.0мм до 12.5мм)
- Циркулярный тип: расстояние регулируется по 1мм (от 5мм до 24мм)



Тип	Расстояние	7~8.5	9~10.5	11~12.5	5~24
Веерный		PGBRA070	PGBRA090	PGBRA110	-
Циркулярный тип		-	-	-	PGBPA

Направитель

- Используется для установки направления сверления и фиксации единичного шаблона



PGSP22

Рукоятка с шарнирным механизмом

Опция

- Удобно фиксируется на веерном / циркульном шаблонах
- Стабилизирует шаблон во время операции, предотвращая его смещение



MJH

Шаблон при полной адентии

Опция

- Форма дуги регулируется в соответствии с дугой зубного ряда пациента и фиксируется с помощью г-образного ключа
- Маркировочные линии обозначают порядковый номер зуба от центра - 2, 3, 4, 5, 6

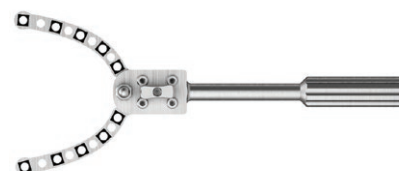

PGODA

Г-образный ключ

Опция

- Инструмент для фиксации шаблона при полной адентии



LWC20H

Фиксирующий Пин

Опция

- Используется для фиксации шаблона циркульного типа при замере нужного расстояния на таблице в нижнем правом углу набора



PGDSP

Prosthetic KIT (OPK)

Для фиксации всей линейки абатментов системы TS

Динамометрический
ключ
TW30B



см. стр. 11

Область применения **TSII** **TSIII** **TSIV** **Ultra-Wide**

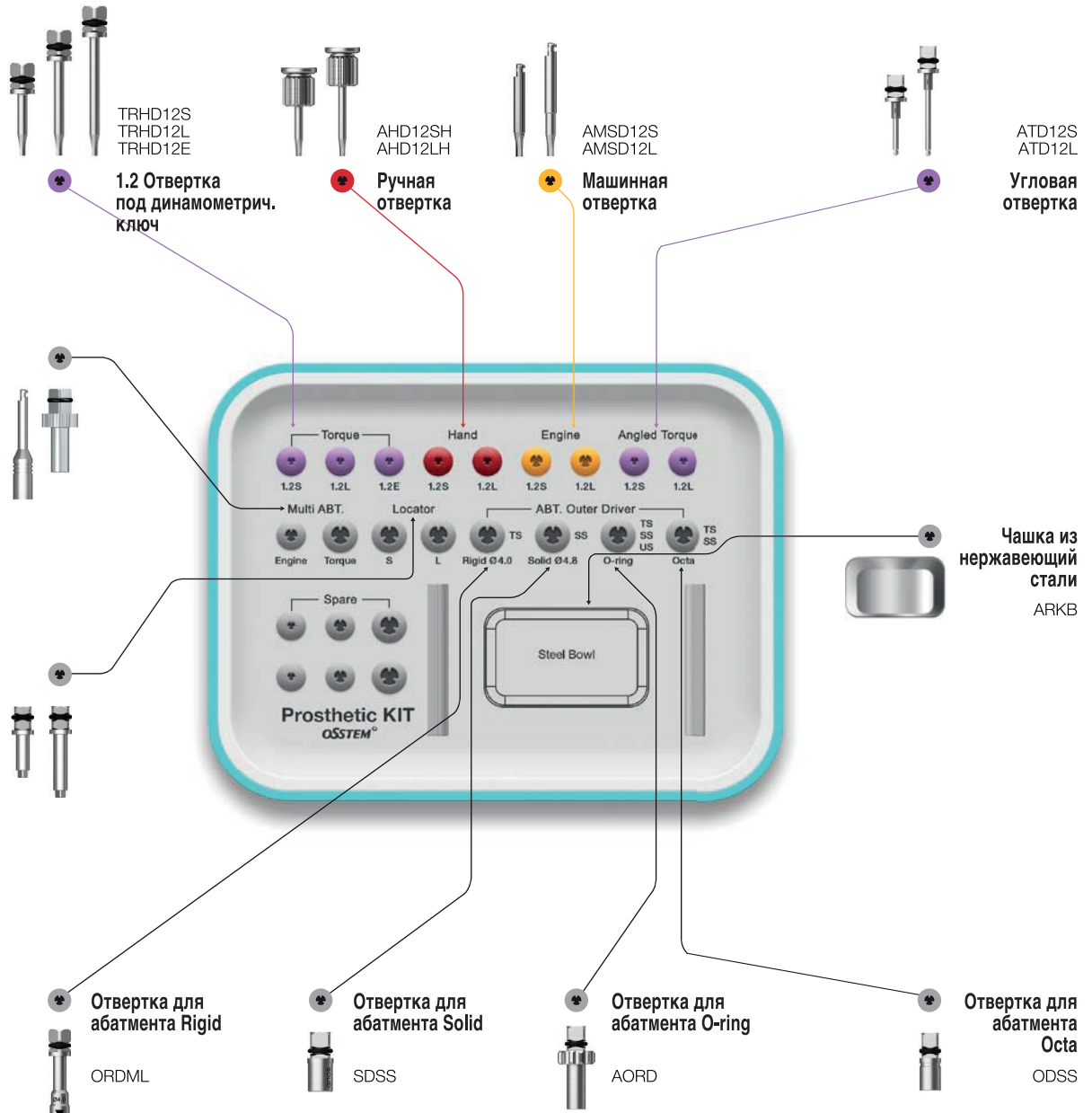

Состав набора Prosthetic KIT

Ручная отвертка

- Для ручного закручивания / выкручивания адаптера, винта-заглушки, формирователя десны, винта абатмента, абатмента

L	13	18
	AHD12SH	AHD12LH



Машинная отвертка

- Используется с физиодиспенсером, по аналогии с шестигранной отверткой под динамометрический ключ

L	5.6	11.6
	AMSD12S	AMSD12L

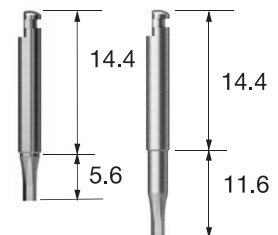

Отвертка под динамометрический ключ

- Отвертка под динамометрический ключ используется для финальной фиксации супраструктуры
- Рекомендуемый крутящий момент для имплантатов с платформой Мини (M) 20Нсм, Стандарт (R) 30Нсм

L	13	20	25
	TRHD12S	TRHD12L	TRHD12E

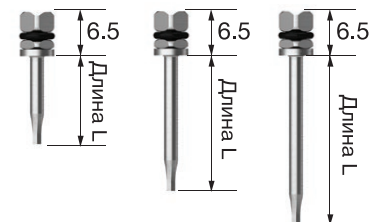

Угловая отвертка

- Используется для фиксации винтов абатментов, установленных под наклоном, при невозможности использования стандартной шестигранной отвертки
- Максимальное усилие при вкручивании винта – 30Нсм
- Угол – не более 20°

L	13	20
	ATD12S	ATD12L

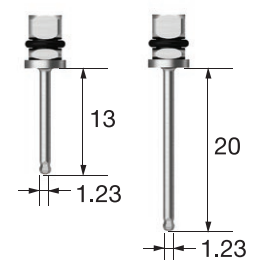

Ключ для абатмента Solid (Stud)

- Используется для фиксации абатментов Stud и абатментов Convertible диаметром 4мм
- Рекомендуемый крутящий момент не более 30Нсм



SDSS

Отвертка для абатмента O-ring

- Ключ для фиксации абатмента Stud с соединением O-ring (используется для фиксации абатментов Stud и абатментов Convertible диаметром 4мм)
- Рекомендуемый крутящий момент не более 30Нсм

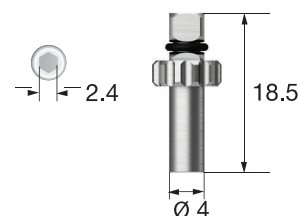

AORD

Ключ для абатмента Rigid

- Ключ для фиксации абатмента Rigid
- Рекомендуемый крутящий момент не более 30Нсм



ORDML

Ключ для абатмента Octa

- Используется для фиксации абатментов Octa (SS система) и абатментов TS Convertible диаметром 5мм и 6мм
- Рекомендуемый крутящий момент не более 30Нсм

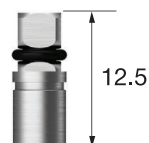

ODSS

Ключ машинный Multi

- Используется для фиксации абатментов Multi с помощью наконечника физиодиспенсера
- Рекомендуемый крутящий момент не более 30Нсм



MAMD

Ключ ручной Multi

- Используется для фиксации прямых абатментов Multi
- Рекомендуемый крутящий момент не более 30Нсм



MAOD

Ключ для фиксации абатментов Port (Locator)

- Ключ для фиксации абатментов Port (Locator)
- Рекомендуемый крутящий момент не более 30Нсм



Тип	Короткий	Длинный
	TWLDSK	TWLDLK

Ortho KIT (OOKS)

Набор для установки ортодонтических винтов

Область применения **OS**

- Используется для установки ортодонтических винтов при необходимости перемещения одного или нескольких зубов с целью исправления прикуса, а также создания оптимального пространства для установки имплантата с функционирующей коронкой

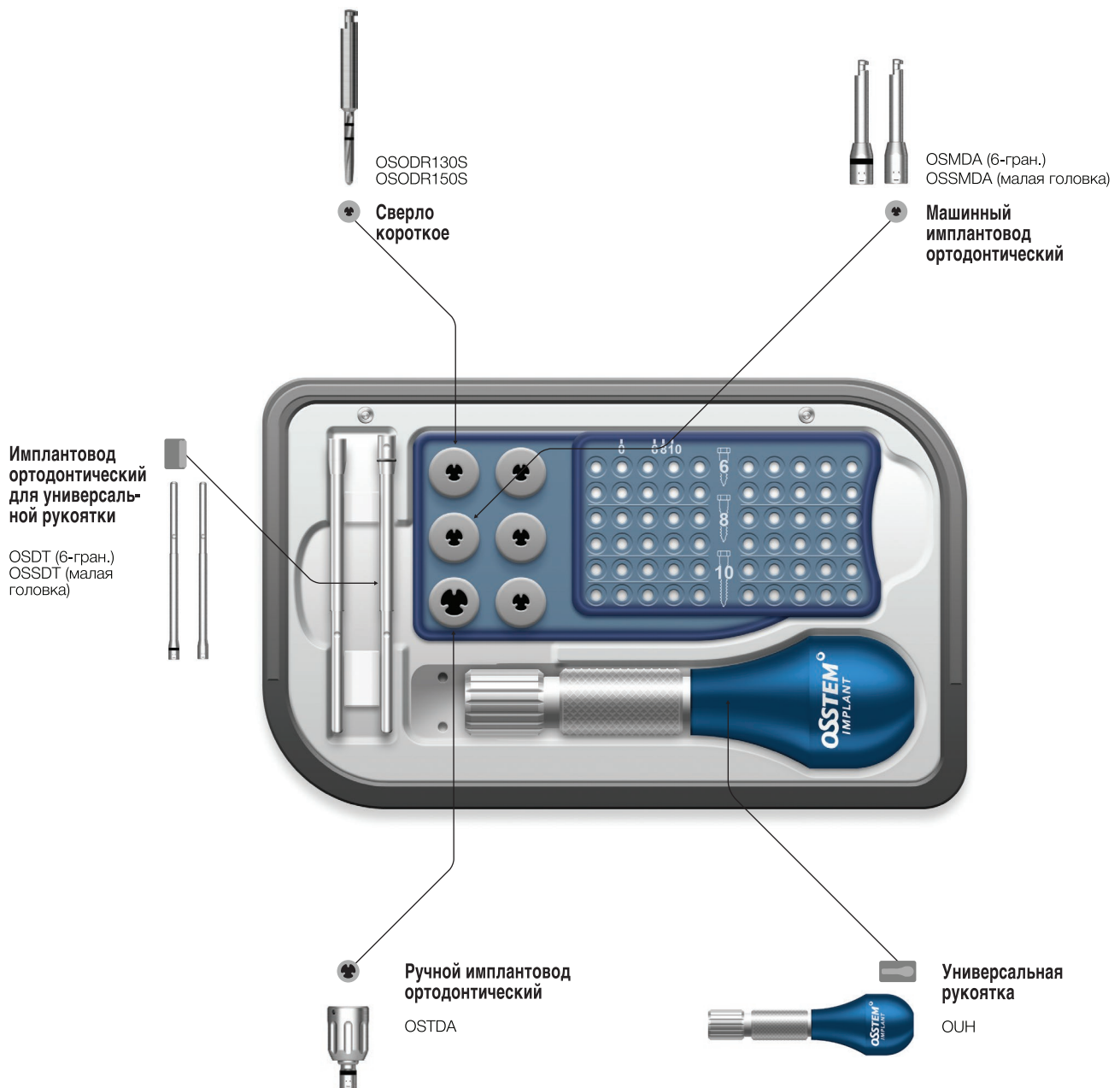

Состав набора Ortho KIT

Сверло

- Скорость вращения сверла: 800 об/мин
- Лазерная макировка: 6мм / 8мм
- Сверла Ø1.0 – Используются для установки винтов Ø1.2 (**не входит в набор OOKS**)
- Сверла Ø1.3 – Используются для установки винтов Ø1.4, Ø1.6 (входит в набор OOKS)
- Сверла Ø1.5 – Используются для установки винтов Ø1.8 (входит в набор OOKS)

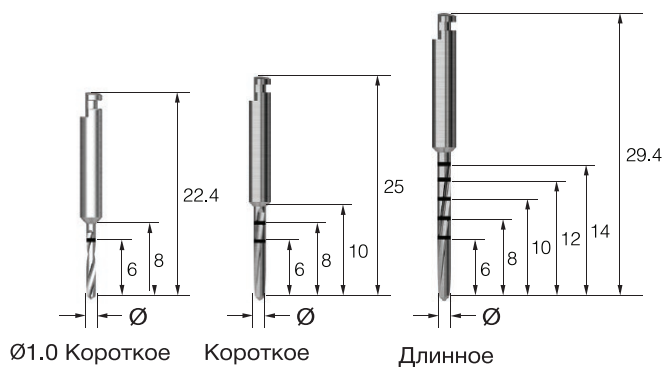

	Ø 1.0	Ø 1.3	Ø 1.5
Короткое	OSODR100S	OSODR130S	OSODR150S
Длинное	-	OSODR130C	OSODR150C

Универсальная рукоятка

- Используется с имплантоводом ортодонтическим для универсальной рукоятки (OSDT / OSSDT)
- Входит в набор OOKS

ОУН	
-----	--



67

OSSTEM KIT

Имплантовод ортодонтический для универсальной рукоятки

- Используется с универсальной рукояткой для ортодонтических винтов (ОУН)
- Совместим с универсальными рукоятками других производителей
- Входит в набор OOKS

Тип	6-гран.	Малая головка
Короткий	OSDTS (45)	OSSDTS (45)
Длинный	OSDT (67)	OSSDT (67)

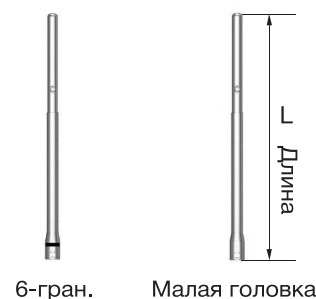

Сверло для универсальной рукоятки Ø1.3

- Используется с ручным имплантоводом (OSTDA / OSSTDA) для установки ортодонтического винта вручную
- Входит в набор OOKS



TIDHC	
-------	--

Сверло для универсальной рукоятки Ø1.3

- Используется в комбинации с универсальной рукояткой (OУН)
- Иссечение кортикального слоя
- Глубина сверления: до 4мм
- **Не входит в набор OOKS**

OSHDR130



Ручной имплантовод ортодонтический

- Используется для установки ортодонтических винтов, соединяется с рукояткой ручного имплантовода (ТIDHC) или динамометрическим ключом
- Два типа насадок: для стандартных шестигранных отверток и маленьких головок
- Ручной имплантовод для малой головки **не входит в набор OOKS**
- Имплантовод 6-гран. входит в набор OOKS



6-гран.



Малая головка

Тип	6-гран.	Малая головка
	OSTDA	OSSTDA

Машинный имплантовод ортодонтический

- Используется для установки ортодонтических винтов с помощью физиодispensера
- Два типа насадок: для ортодонтических винтов со стандартной / малой головкой
- Короткие имплантоводы (OSMDA / OSSMDA) входят в набор OOKS
- Длинные имплантоводы (OSSMDB) **не входят в набор OOKS**



6-гран.

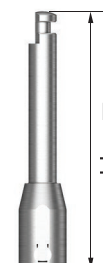

Малая головка

Тип	6-гран.	Малая головка
Короткий	OSMDA (21.4)	OSSMDA (21.4)
Длинный	OSMDB (31.4)	OSSMDB (31.4)

Инструкция по использованию набора

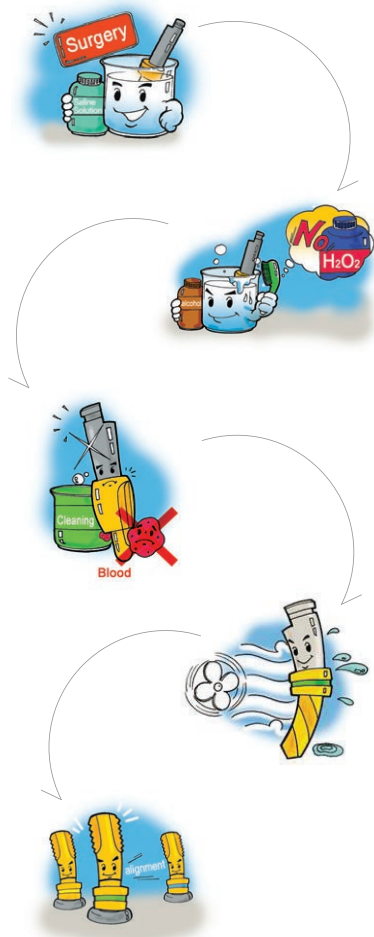

- ① Инструмент, используемый во время операции, должен стерилизоваться в физиологическом растворе или дистиллированной воде
- ② После операции все использованные инструменты должны быть продезинфицированы с помощью этилового спирта

Важно

Стерилизация парами перекиси водорода запрещена. Использование перекиси водорода может привести к обесцвечиванию лазерной метки на покрытии TiN

- ③ Тщательно промывайте инструменты дистиллированной или проточной водой, чтобы не осталось следов крови или других веществ
- ④ Удалите с инструментов всю влагу с помощью сухой ткани или вентилятора
- ⑤ После удаления влаги, разместите инструменты в коробке набора
- ⑥ После размещения инструментов набор необходимо простерилизовать в автоклаве (Температура: 132° C, время: 15 минут), после чего хранить при нормальной температуре

Внимание:

Сразу же после окончания операции необходимо немедленно простерилизовать все использованные инструменты и промыть их перед хранением

Рекомендуется провести повторную стерилизацию набора перед операцией (температура: 132° C, время: 15 минут)

Дополнительные инструменты

Контурный бор

- Используется для удаления излишков костной ткани вокруг платформы имплантата для точной посадки формирователя десны или абатмента
- Используется с направителем. Направитель защищает платформу имплантата от повреждения и предотвращает смещение контурного бора во время работы
- Комплектация: контурный бор + направитель



Платформа \ D	Ø4.5	Ø5.5	Ø6.5 / 7.5
Мини / Стандарт	GSBP45	GSBP55	GSBP75
Направитель	Мини + Стандарт	Мини + Стандарт	Стандарт

Мукотом

- Инструмент для удаления фрагмента слизистой оболочки при проведении безлоскутной операции
- Черные отметки с шагом 1 мм для определения толщины мягких тканей

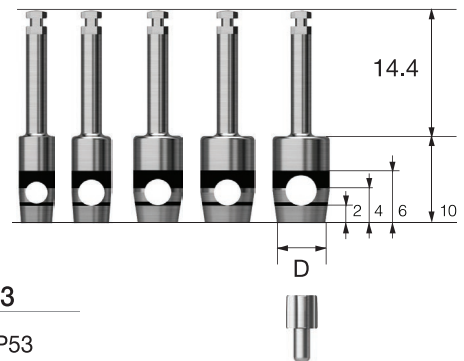

D	Ø3.3	Ø3.8	Ø4.3	Ø4.8	Ø5.3
	OSTP33	OSTP38	OSTP43	OSTP48	OSTP53
TS	Ø4.0/4.5	Ø4.5/5.0	Ø5.0	Ø6.0	Ø6.0
SS	-	Ø4.8	-	Ø6.0	Ø6.0

Сверло-трепан

- Инструмент для удаления имплантата
- Инструмент для сбора аутокости или удаления межкорневой перегородки после удаления зуба
- Рекомендуемая скорость вращения: 1200 - 1500 об/мин

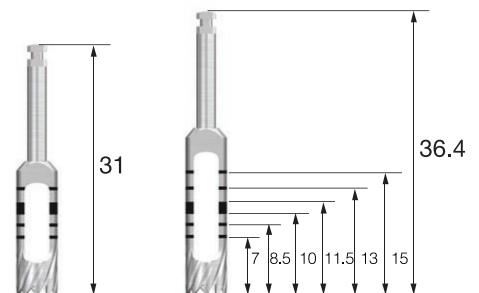

D (внутр.)	D (внешн.)	Длина	31	36,4
Ø3.7	Ø4.5		TD37S	TD37
Ø4.2	Ø5.0		TD42S	TD42
Ø4.7	Ø5.5		TD47S	TD47
Ø5.2	Ø6.0		TD52S	TD52
Ø6.2	Ø7.0		TD62S	TD62

OSSTEM ХИРУРГИЧЕСКИЕ НАБОРЫ

Оптимальный набор, оптимальный результат

OSSTEM[®]
IMPLANT



ООО "Осстем" Россия, г. Москва, пр. Андропова 18/7
Тел.: 8-495-739-99-25 | E-mail: info@osstem.ru | www.osstem.ru